

**FAMSI © 2008:**  
**Vilma Fialko**

## **El Mapa de la Periferia Suroeste de Naranjo, Petén, Guatemala**

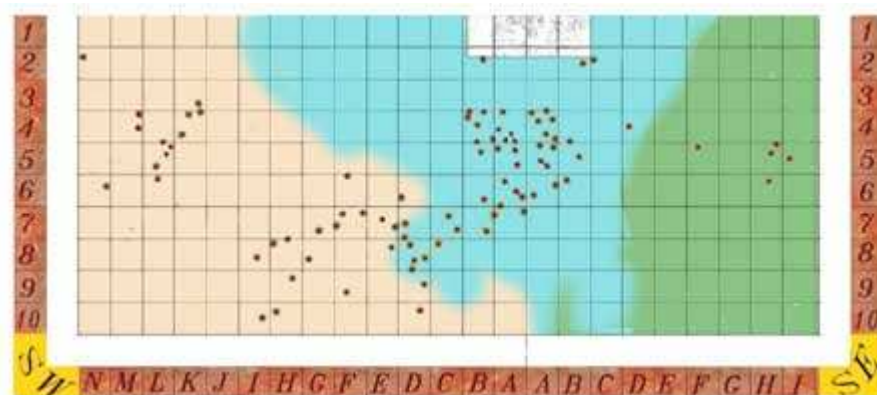

**Año de Investigación:** 2006

**Cultura:** Maya

**Cronología:** Clásico Temprano, Clásico Terminal y Clásico Tardío

**Ubicación:** Petén, Guatemala

**Sitio:** Naranjo

### **Tabla de Contenidos**

#### [El Asentamiento de la Periferia Residencial de la Zona Suroeste de Naranjo, Petén](#)

[Antecedentes](#)

[Entorno Ambiental](#)

[La Periferia Suroeste de Naranjo](#)

[El Asentamiento Periférico Suroeste de Naranjo](#)

[Reconocimientos y el Mapa de la Periferia Suroeste de Naranjo](#)

[Características del Asentamiento en la Periferia Suroeste de Naranjo](#)

[Consideraciones Finales](#)

[Agradecimientos](#)

[Lista de Figuras](#)

[Referencias Citadas](#)

Descripción de los Grupos de Asentamientos de la Periferia Suroeste de Naranjo, Petén

Apéndice 1: Grupos y planos de la Zona Manantiales Central

Apéndice 2: Grupos y planos de la Zona Manantiales Oeste

Apéndice 3: Grupos y planos de la Zona Manantiales Este

Apéndice 4: Grupos y planos del Bajo La Pita Este

Apéndice 5: Grupos y planos del Bajo La Pita Sur  
 Apéndice 6: Grupos y planos del Bajo La Pita Oeste

## El Asentamiento de la Periferia Residencial de la Zona Suroeste de Naranjo, Petén

*Vilma Fialko, Adriana Segura, Cyril Giorgi y Rafael Cambranes*  
*Proyecto de Investigación Arqueológica y Rescate en Naranjo (PIAREN)*

### Antecedentes

Naranjo se encuentra dentro del Parque Nacional Yaxhá-Nakúm-Naranjo, apenas a 10 km de la frontera entre Guatemala y Belice. Dicha ubicación incidió en que este importante sitio fuera objeto de depredación continua, y que los objetos extraídos fueran fácilmente traficados a través de la frontera ([Figura 1](#)).

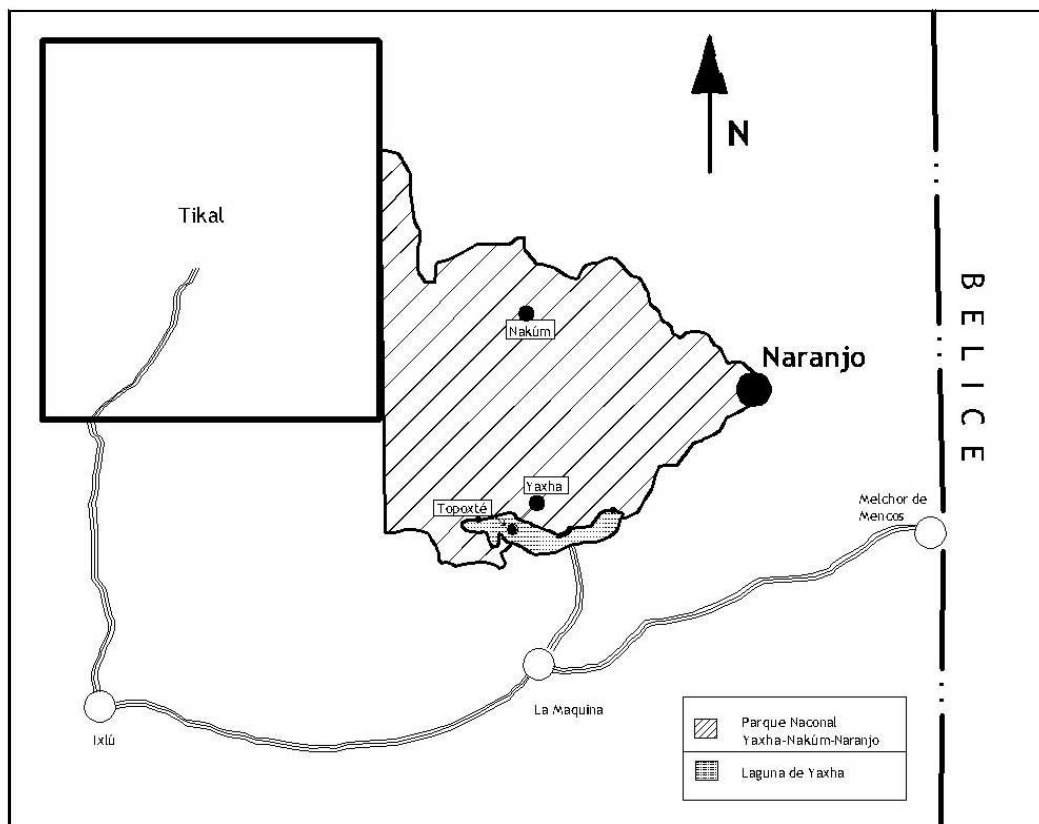

**Figura 1. Ubicación sitio arqueológico Naranjo (mapa Triangulo y Belice)**

Entre los años 2002-2004 mediante el programa de rescate arqueológico promovido por el IDAEH con apoyo de Alemania fue posible documentar 74 túneles y trincheras que equivalen a un 28% de los daños existentes en el epicentro monumental de Naranjo (Fialko *et al.* 2002, 2003, 2004). Si bien, se consideró la posibilidad de extender el estudio de diagnóstico y rescate hacia el resto del epicentro y parte de la periferia, dicho propósito no pudo concretarse debido a que el Ministerio de Cultura y Deportes ya no contó con los recursos necesarios. Ante tal situación, para evitar derrumbes en los túneles y trincheras de mayores dimensiones que no llegaron a ser evaluados, se consideró necesario cerrarlos de manera provisional; en la superficie fue plantado un tipo particular de vegetación con la finalidad de contar con una clara referencia para su ubicación futura.

A partir del año 2005 fue organizado el Proyecto de Investigación Arqueológica y Rescate en Naranjo (PIAREN), que gracias a varios aportes ha logrado continuar con el proceso de operación rescate, tanto en el epicentro, cómo en la periferia. Una de las primeras iniciativas del proyecto PIAREN fue la de solicitar apoyo a la organización World Monuments Fund, misma que respondió favorablemente al incluir a Naranjo desde junio del 2005 en la lista de los 100 sitios del mundo más urgidos de rescate y conservación. Seguidamente, con apoyo de FAMSI, la participación de arqueólogos voluntarios, y del Departamento de Monumentos Prehispánicos, aunados a trabajadores operativos facilitados por la Dirección General del Patrimonio Cultural y Natural, el proyecto PIAREN dio inicio al estudio de dos de los 12 túneles existentes en Acrópolis Central (Fialko 2005), así cómo a la realización de las primeras prospecciones en los conjuntos residenciales ubicados en las periferias norte y sur. Cómo resultado inmediato fue posible constatar el enorme saqueo y daño en estructuras de prácticamente todos los grupos de plaza identificados en la vasta periferia residencial.

En la presente temporada 2006, se siguió contando con las facilidades logísticas y campamento proporcionadas por el Instituto de Antropología e Historia de Guatemala y el Parque Nacional Yaxhá-Nakum-Naranjo. También se contó con la participación de los estudiantes graduados Cyril Giorgi (Universidad Sorbona, Francia), Alexandre Tokovinine (Universidad de Harvard), así cómo los arqueólogos guatemaltecos Adriana Segura y Rafael Cambranes, quienes fueron delegados por el Departamento de Monumentos Prehispánicos y Coloniales del IDAEH para apoyar en el proceso de reconocimientos y mapeos. El IDAEH también aportó diez trabajadores de campo que han entrenados para labores de reconocimientos y mapeo en Naranjo.

### **Entorno Ambiental**

Naranjo se ubica en lo que se puede considerar el *parte aguas* de dos grandes cuencas fluviales: el río Holmul y el río Mopán ([Figura 2](#)). Ambas cuencas fueron

rutas naturales que integraron al mundo maya de Peten, con el correspondiente a Belice, y ultimadamente con la costa del mar Caribe. Dichas rutas fueron la columna vertebral del proceso de expansión sociopolítica de Naranjo hacia las regiones Noreste y Sureste de Petén. Algunos centros urbanos menores del área de sostén o territorio intrínseco de Naranjo aparecen organizados en microcuencas relacionadas con los ríos Holmul y Mopán.

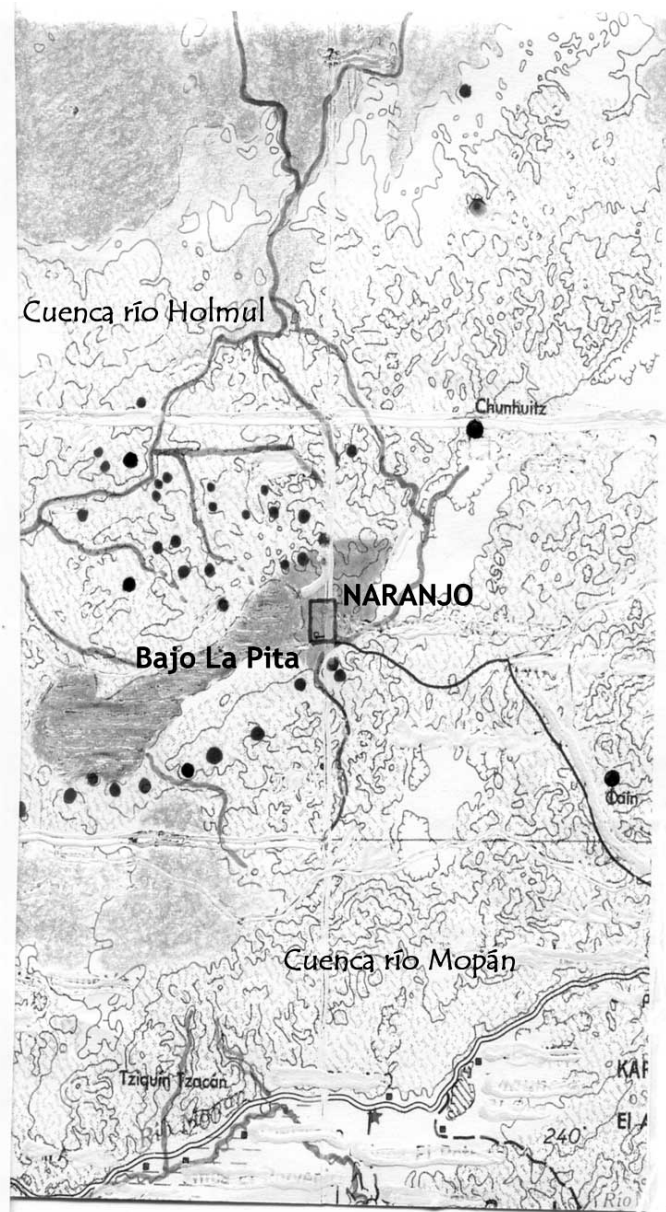

**Figura 2. Entorno ambiental de Naranjo (plano cuencas)**

El epicentro monumental de Naranjo y parte de sus periferias residenciales, se encuentran resguardados por un sistema de serranía moderadamente escarpado, que en la base se fragmenta en un sistema de *encañes*; éstas formaciones fungen como una defensa natural de la ciudad, y atrapan el viento del norte favoreciendo un clima templado que se torna moderadamente frío entre los meses de noviembre a febrero. Algunas de las elevaciones cársticas propician la concentración de humedad en el *bajo* La Pita, en cuya margen Este se encuentra una de las aguadas que abastecieron de agua al epicentro. Otros recursos hídricos importantes lo constituyeron seis manantiales asociados a la zona residencial periférica situada al sur del epicentro monumental.

### **La Periferia Suroeste de Naranjo**

Las condiciones de trabajo en la periferia suroeste de Naranjo se ven limitadas por el constante avance de la frontera agrícola; cada año, campesinos invasores producen incendios con la finalidad de incrementar áreas para el cultivo de sus milpas. En el año 2004, uno de los incendios forestales alcanzó al basamento de la Acrópolis Oeste, afectando también a un antiguo reservorio maya y un canal que solían abastecer de agua a la ciudad. Los invasores han ido desarrollando ganadería y utilizan los manantiales de Naranjo como abrevaderos, en la actualidad cuatro de ellos ya han sido agotados debido a la construcción de pilas.

Debido al impacto de los daños existentes en la periferia suroeste, las actividades de reconocimientos y mapeo han sido inicialmente concentradas en este sector con la finalidad de tener un claro conocimiento del número, ubicación y tipo de estructuras en riesgo de destrucción. Otro factor que condujo a concentrar los primeros trabajos de mapeo en la periferia suroeste de Naranjo, es la existencia en dicha área de la aguada mayor del sitio, que se considera un recurso vital para el mantenimiento futuro a largo plazo del personal de vigilancia e investigación. La delimitación y control oportuno de estos sectores clave, ayudará a disuadir la presión de los invasores sobre este recurso que también fue importante en la época Precolombina, según lo indica la evidencia de canales mayas que condujeron el agua del reservorio hacia áreas residenciales y de producción agrícola.

En la actualidad Naranjo solamente cuenta con ocho vigilantes del Parque Nacional, quienes restringen sus inspecciones a la zona central monumental y accesos principales. Uno de los factores que inhibe un amplio espectro de la vigilancia, es la carencia de un mapa de la periferia de Naranjo, instrumento esencial para la creación de una ruta de vigilancia periódica y ubicación exacta de los daños observados. Para mejorar el proceso de inspección, el proyecto PIAREN emprendió la tarea de establecer una zonificación y elaborar un mapa geo-referenciado que ilustre espacialmente a todos los grupos de estructuras del epicentro y periferia de Naranjo; dicho mapa incorpora un sistema de cuadrícula

igualmente geo-referenciada que permitirá establecer un adecuado control del espacio territorial de Naranjo. En consecuencia, también será posible crear un conveniente sistema de rutas de monitoreo, control y vigilancia. El mapa permitirá asignar una nomenclatura de referencia útil para el proceso de investigación arqueológica.

### **El Asentamiento Periférico Suroeste de Naranjo**

Para una adecuada interpretación y análisis comparativo de las características del asentamiento en la periferia suroeste de Naranjo, ésta se dividió en dos zonas: una correspondiente al Bajo La Pita, y otra relacionada con los Manantiales que se asocian a colinas y encaños.

Una parte del sector sur de la zona del Bajo La Pita fue parcialmente explorado en el año 1997, mediante un transecto de 20 kilómetros entre Yaxhá y Naranjo realizado con la finalidad de conocer la densidad y límites de los asentamientos periféricos propios de las referidas ciudades mayas ([Figura 3](#)). Desde entonces se determinó la existencia de un denso asentamiento continuo que se caracteriza por incluir grupos de plaza de rango elitista que se mezclan con grupos de unidades domésticas más modestas (Fialko 1999). Ha sido determinado que los límites territoriales entre Yaxhá y Naranjo están marcados por la presencia de centros urbanos menores, que incluyen templos y conjuntos palaciegos, que a veces contienen patios para Juego de Pelota y conjuntos tipo Grupo E. La periferia residencial de Naranjo relacionada con la zona Suroeste está delimitada por el centro urbano menor denominado La Tractorada, ubicado a unos 4.5 km del epicentro de Naranjo. En la sub-zona sur del Bajo La Pita se encontraron grupos con evidencia de ocupación Preclásica, situación que corrobora evidencia recopilada previamente en el Bajo de Santa Fe en Tikal, y el Bajo La Justa, entre Yaxhá y Nakum (Fialko 1996, 2000). El contexto ambiental de los bajos tiene gran relevancia para el conocimiento del asentamiento y subsistencia de los primeros habitantes de la región noreste de Petén.

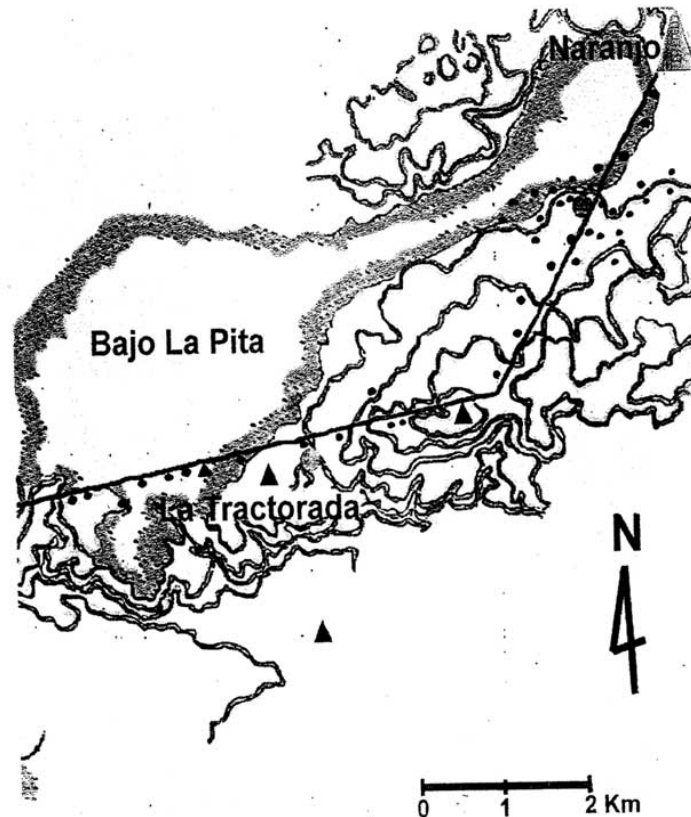

**Figura 3. Transecto Yaxhá-Naranjo**

### **Reconocimientos y el Mapa de la Periferia Suroeste de Naranjo**

Las actividades de campo para la elaboración del mapa de la periferia de Naranjo fueron organizadas en las siguientes fases:

1. Establecer una retícula que abarca un área de 35 km<sup>2</sup>, del centro y periferia (la mitad de lo que se considera sea el espacio intrínseco de Naranjo), con cuadrantes geo-referenciados de 250 m. cada uno ([Figura 4](#)). El proceso se llevó a cabo utilizando una estación total.

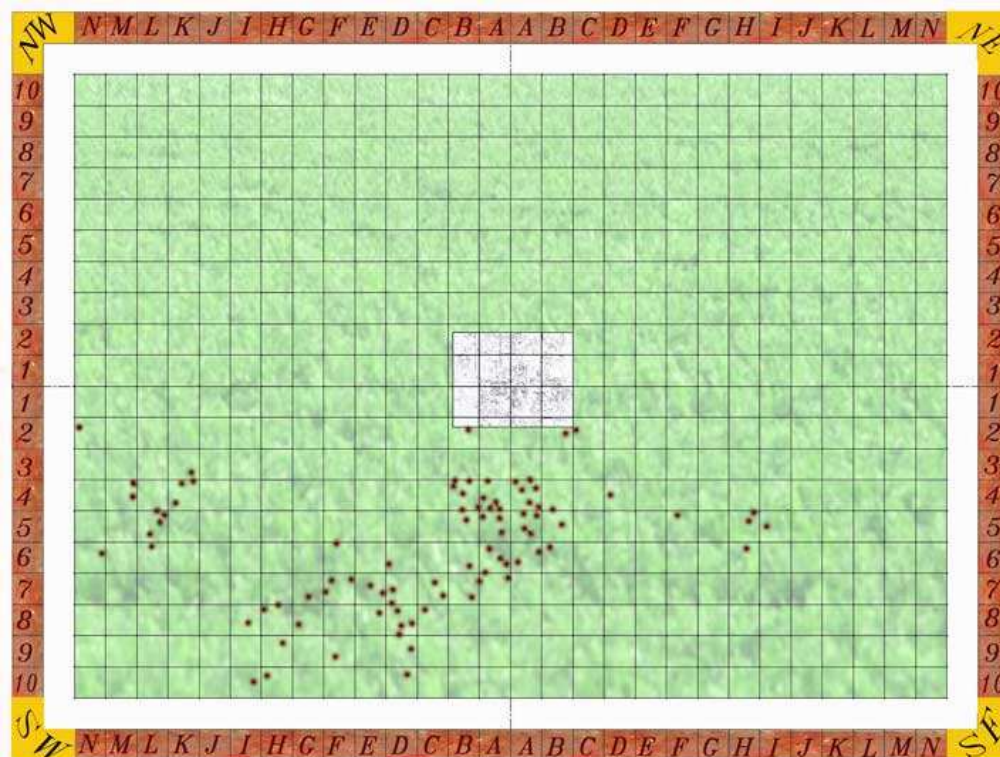

**Figura 4. Mapa de cuadrantes zona suroeste**

2. Realización de reconocimientos sistemáticos en un área de 25 km<sup>2</sup> de la periferia residencial suroeste, guiados con GPS, una imagen satelital proporcionada por NASA y hojas cartográficas del Instituto Geográfico Nacional. Ello permitió un conocimiento a priori de la alta densidad, características formales y condiciones de los grupos periféricos, así como determinar la logística y metodología del mapeo a utilizar, que fue en base a GPS, brújulas tipo brunton y cintas métricas.
3. Elaboración de planos de grupos de estructuras ubicados en las subzonas relacionadas con el bajo La Pita, colinas y manantiales. En total fueron *mapeados* 92 grupos de plaza, que incorporaron un total de 274 estructuras cubriendo un área de 9 km<sup>2</sup> que corresponde aproximadamente a una tercera parte del asentamiento residencial de la periferia suroeste de Naranjo ([Figura 5](#)).

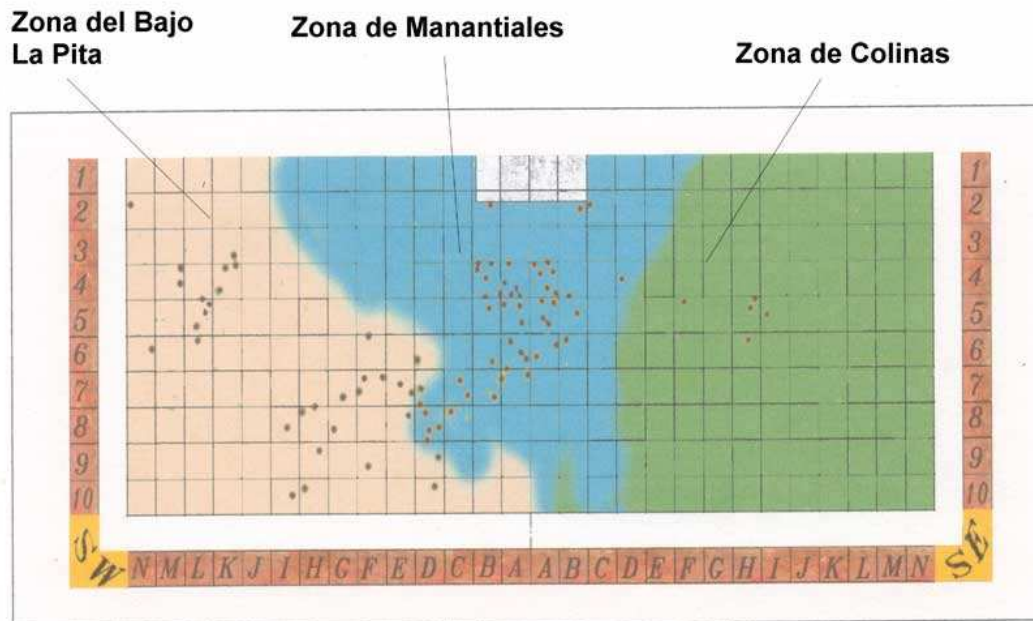

**Figura 5. Mapa con sub-zonas**

4. Recolección de muestras de materiales culturales asociados a 160 túneles y trincheras de saqueo.
5. Análisis y catalogación de muestras de materiales culturales.

Fueron organizados varios equipos de trabajo que se desempeñaron de manera simultánea. Uno llevó a cabo la realización de la cuadrícula segmentada de la mitad del espacio ocupado por las periferias suroeste y noroeste y la zona arqueológica monumental ( $35 \text{ km}^2$ ), para lo que se procedió a radiar con la estación total desde la plaza principal del centro de Naranjo, específicamente desde la esquina NO del edificio B-18 (Templo de la Escalinata Jeroglífica), donde se encuentra un BM colocado durante el proceso de elaboración del mapa del área monumental de Naranjo.

Otros dos equipos se dedicaron a llevar a cabo los reconocimientos, inicialmente siguiendo *trocopasses*, senderos y brechas pre-existentes. Luego de incorporar la información obtenida en los mapas geográficos, se organizaron reconocimientos adicionales guiados por GPSs. En el centro de cada grupo de plaza se dejó una estación geo-referenciada, para posteriormente ser integrada al sistema general de cuadrícula registrado por la estación total. Para facilitar el proceso de reconocimientos y la captación y procesamiento de información, a cada grupo se le identificó inicialmente con números al azar, y luego se les aplicaron nombres de campo. Sin embargo, en el reporte final cada grupo

aparecerá diferenciado con el número que le corresponde de acuerdo al cuadrante de la red en el que está situado.

Para establecer la metodología de reconocimientos y la posterior clasificación de los asentamientos, fueron tomadas en consideración las características ambientales de las zonas relacionadas con el *bajo* La Pita, así como la correspondiente a lomas y pequeños cerros que incluyen a los Manantiales. Con el objeto de obtener un adecuado análisis comparativo e interpretación de las características del asentamiento periférico de Naranjo, cada una de las referidas zonas fue subdividida en sub-zonas según se considera a continuación:

1. Zona del Bajo La Pita
  - 1.1. Sub-Zona Este
  - 1.2. Sub-Zona Oeste
  - 1.3. Sub-Zona Sur
  
2. Zona Manantiales
  - 2.1. Sub-Zona Este
  - 2.2. Sub-Zona Central
  - 2.3. Sub-Zona Oeste

### **Características del Asentamiento en la Periferia Suroeste de Naranjo**

La Sub-Zona Sur del Bajo La Pita, se caracteriza por tener una superficie inundable, actualmente cubierta por palmas de corozo, escobo y guano; en el entorno se encuentran pequeñas elevaciones que oscilan entre los 160 y 182 metros sobre el nivel del mar. En dichos sectores se aprecia un denso asentamiento del cual fueron *mapeados* 28 grupos, una muestra que se considera corresponda a la mitad de la ocupación real en la sub-zona. Existe un predominio de grupos residenciales no elitistas con formato de plaza Plan Plaza 2 (PP2); una característica sobresaliente se aprecia en el santuario Este que muestra una forma de basamento rectangular ([Figura 6](#)). También se encontraron grupos donde algunas plataformas residenciales muestran una orientación notablemente desviada hacia el noreste, aparentemente referentes de la fase Tepeu 3, que también incluyen santuarios con planta rectangular, cuya fachada principal corresponde al sector más estrecho del edificio ([Figura 7](#)). Varios grupos de la Sub-Zona Sur del Bajo La Pita contienen plataformas con formato "L" ([Figura 6](#) y [Figura 10](#)). En los saqueos relacionados con dichas plataformas se ha recuperado cerámica doméstica del período Clásico Terminal. Por otra parte, en algunos saqueos efectuados en los santuarios ubicados al Este, han sido recolectados tiestos policromos que podrían relacionarse con materiales desechados de ofrendas funerarias.



**Figura 6. Grupo de patio PP2/ plataforma en formato “L”**

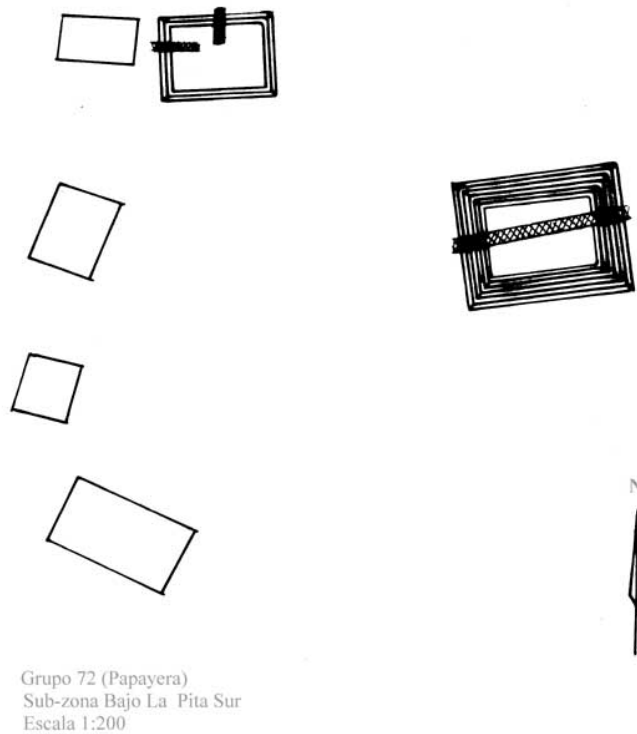

**Figura 7. Arreglo informal de plaza del período Clásico Terminal**

La Sub-Zona Este del Bajo La Pita, corresponde a un corredor residencial de élite que colinda con la zona oeste del epicentro monumental. La vegetación circundante en las áreas de plaza tiene un predominio de palmas de corozo y en las terrazas y parte superior de las estructuras se aprecian árboles de Palo de Campeche y ramón, asociados a una altura que oscila entre los 190 y 210 metros s.n.m. En la Sub-Zona Este fueron *mapeados* 14 grupos que en su mayoría corresponden a contextos residenciales de elite, que incluyen palacios de diversas formas, aparentemente representativos de familias que actuaban en el epicentro monumental. En esta Sub-Zona se encontraron seis grupos con edificios que muestran formato “U” ([Figura 8](#)). Este tipo de estructuras tienden a estar ubicadas en el sector norte de la plaza, y varían entre los cuatro y dos metros de altura. Cuatro de los ocho chultunes documentados en la totalidad de la periferia suroeste se encontraron en la Sub-Zona Este del bajo La Pita. El análisis preliminar de la estratigrafía en el interior de los saqueos y los materiales culturales recuperados, permite considerar que los edificios con mayor volumen constructivo pasaron por varias etapas constructivas a partir de la fase Tepeu 1. Los saqueos exhibieron restos de tumbas, con materiales que muestran importante ocupación Clásica Terminal.

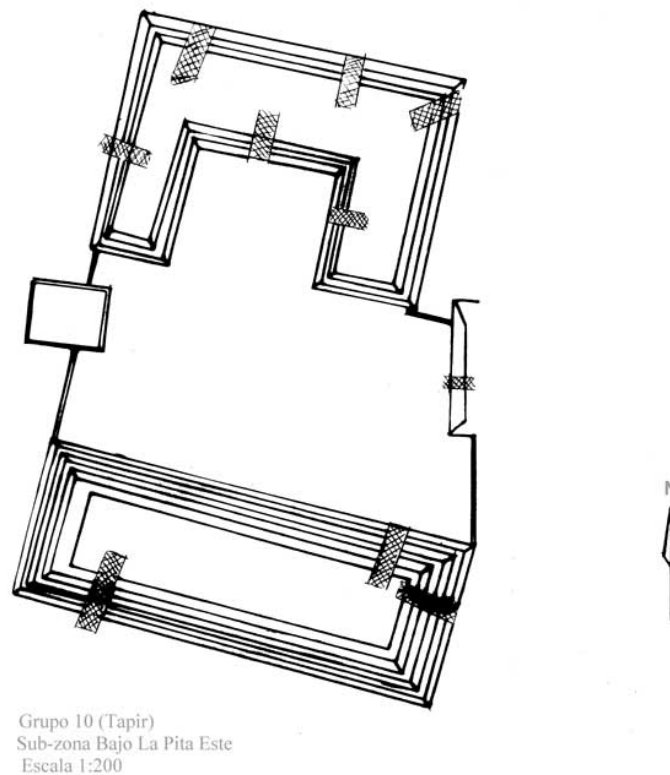

**Figura 8. Cuadrángulo con estructura de formato “U”**

La Sub-Zona Oeste del bajo La Pita, corresponde a un área topográfica de colinas bajas (200-280 msnm) que colindan con áreas donde podrían existir terrazas de cultivo. En la actualidad la zona está cubierta por vegetación alta de montaña. En la Sub-Zona Oeste fueron *mapeados* 11 grupos que en su mayoría parecen corresponder a unidades domésticas humildes organizadas de manera informal y dispersa. No se encontraron grupos con formato PP2, ni estructuras tipo palacio. En su mayor parte, el asentamiento de ésta Sub-Zona podría corresponder a finales de la fase Tepeu 2, o bien ser parte del Clásico Terminal.

La Sub-Zona de los Manantiales Central corresponde a un corredor que se extiende directamente al sur del epicentro monumental, el contexto topográfico corresponde a una loma relativamente estrecha que colinda al Este con un *encaño*; la vegetación asociada es de montaña. Fueron mapeados 20 grupos. El asentamiento asociado consiste en grupos con formatos “U” y “L”, similares a los previamente descritos en la Sub-Zona Este del Bajo La Pita, aunque en proporciones más modestas ([Figura 9](#)). No hubo formatos de plaza PP2, sin embargo, existen ejemplos de grupos de plaza con estructuras bajas situadas en las esquinas. Es probable que esta Sub-Zona haya sido ocupada por personal administrativo que operaba en la zona del epicentro monumental.

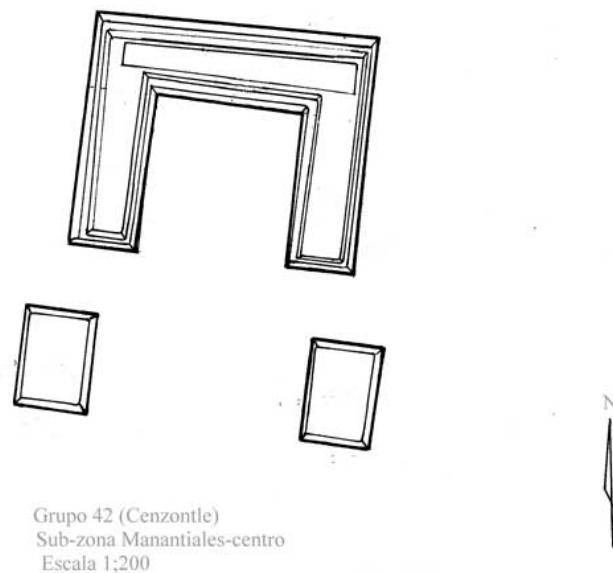

**Figura 9. Plaza con estructura de formato “U”**

La Sub-Zona Manantiales Oeste se asocia a un terreno de lomas y cerros de pequeña altura que no sobrepasan los 300 msnm. Fueron mapeados 11 grupos

que se caracterizan por incluir grupos integrados con unidades tipo palacio mayores, cuatro de ellos con formato “L” situados en el lado sur de la plaza, que debieron corresponder a elite mayor ([Figura 10](#)). Algunos palacios muestran mampostería con piedra de esquina con moldura para escurrir el agua, así como fragmentos de piedras de fachada labradas con acanaladuras decorativas. En la Zona de los Manantiales, se aprecian arreglos de plaza doble, y grupos Plaza Plan 2 ([Figura 10](#)). Es la única Sub-zona donde se encontró un arreglo de plaza integrado por edificios pares tipo palacio, cuya función aún deberá ser establecida. Algunos saqueos practicados en los montículos del lado Este de las plazas, han mostrado estratigrafías que muestran varias etapas constructivas, según se aprecia en varios pisos superpuestos. Por lo general el piso más profundo es Tepeu 1; los pisos intermedios que se integran a arquitectura con mampostería canteada es Tepeu 2 y los rellenos de construcción relacionados con la última etapa cercana a la plataforma superior indican que hubo actividad constructiva en la fase Tepeu 3. Los materiales cerámicos recuperados en los saqueos están ayudando a determinar aspectos de cronología parcial.

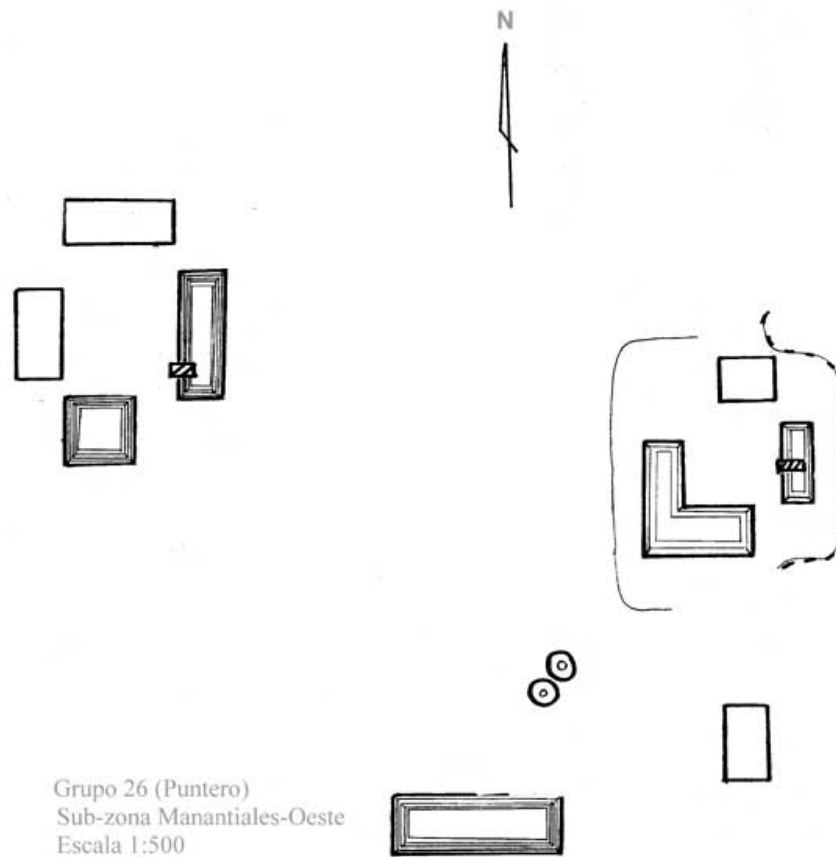

**Figura 10. Grupos de patio PP2/ plataforma en formato “L”**

La Sub-Zona Manantiales Este, corresponde a un ambiente topográfico de colinas y terrazas cubiertas por vegetación de montaña. Es la Sub-Zona menos explorada, sin embargo, los reconocimientos preliminares indican que aquí la ocupación fue menos densa. Por lo pronto sólo se han explorado seis grupos que incluyen plataformas largas de 3 a 4 m. de altura, probablemente de uso administrativo. El templo-santuario aislado más alto asociado a la periferia se encontró en esta Sub-Zona. No hubo arreglos PP2. Se considera sea una zona relacionada con actividades rituales ó administrativas.

### **Consideraciones Finales**

Se considera que la densidad del asentamiento residencial de Naranjo es mayor en las áreas donde hay recursos hídricos inmediatos, ó sea en el sur del Bajo La Pita, y la zona de Manantiales y que ésta decrece gradualmente en las áreas más elevadas, cómo sucede en la Sub-Zona Oeste del bajo La Pita, y la Sub-Zona Manantiales Este. Existe la posibilidad de que esas zonas poco ocupadas pudieron ser áreas de producción agrícola. Según indicios de la topografía a simple vista, podría encontrarse algunas terrazas al norte del Bajo.

Un aspecto significativo del asentamiento residencial periférico Suroeste de Naranjo es que solamente ocho chultunes se encontraron en un total de 93 grupos documentados, los que estuvieron presentes en las Sub-Zonas donde los recursos hídricos estuvieron restringidos a los manantiales ([Figura 10](#)).

Un aspecto significativo para determinar probable función y simbolismo de los edificios con forma “L” podría estar implicado en la frecuencia con que estos suelen aparecer en el lado sur de las plazas ([Figura 6](#) y [Figura 10](#)). Así cómo los edificios con formato “U” suelen ocupar el lado norte de las plazas ([Figura 8](#) y [Figura 9](#)). Existen algunas excepciones donde los formatos de estructura “U” ocupan otros sectores de la plaza, por lo que investigaciones futuras permitirán conocer si inicialmente estos edificios funcionaron con forma “L” y luego fueron transformadas en un formato “U”; tal modificación en la forma del edificio podría haber conllevado un cambio de función del mismo, ó bien solamente el incremento del grupo familiar que lo ocupó.

Las formas “L” y “U” suelen coincidir con edificios tipo palacio, que muestran mayores dimensiones y volumen, que pueden indicar su relación con residencias de élite ó bien, edificios palaciegos públicos donde se pudieron llevar a cabo actividades productivas ó administrativas especiales.

Los grupos PP2 aparecen más relacionados con grupos de familia comunes, agrupados en varios patios ([Figura 6](#) y [Figura 10](#)). Los palacios que se encuentran en grupos PP2 en la Sub-Zona Sur del bajo La Pita, podrían haber tenido alguna función administrativa o uso comunitario para los grupos residenciales del entorno. Una particularidad interesante, apreciada en los

grupos periféricos de Naranjo que incluyen formato PP2, es que los santuarios usualmente muestran una base rectangular, que contrasta con lo conocido en otras ciudades, donde la base suele ser cuadrada.

En esta primera temporada de trabajo en la periferia sur de Naranjo, por lo que apenas se han empezado a vislumbrar algunas características de un patrón de asentamiento que puede en adelante mostrar aspectos distintivos de varias tradiciones de asentamiento que confluyen. Se espera concluir los reconocimientos de la zona suroeste durante la próxima temporada, asimismo completar lo que corresponde a la Zona Sureste para poder ampliar conclusiones a un nivel comparativo.

### **Agradecimientos**

El proyecto PIAREN desea manifestar su agradecimiento a la Dirección General del Patrimonio Cultural y Natural, por proveernos del personal operativo necesario para realizar las actividades de campo. El Departamento de Monumentos Prehispánicos brindó apoyo logístico y técnico a través de sus arqueólogos. FAMSI ha apoyado desde el año 2005 con fondos para logística y documentación. El Museo Peabody de la Universidad de Harvard gentilmente donó recursos para la conservación de esculturas de Naranjo y gastos de documentación. También se agradece a Takeshi Inomata por su apoyo al prestar su estación total.

### **Lista de Figuras**

- [Figura 1.](#) Ubicación sitio arqueológico Naranjo (mapa Triangulo y Belice)
- [Figura 2.](#) Entorno ambiental de Naranjo (plano cuencas)
- [Figura 3.](#) Transecto Yaxhá-Naranjo
- [Figura 4.](#) Mapa de cuadrantes zona suroeste
- [Figura 5.](#) Mapa con sub-zonas
- [Figura 6.](#) Grupo de patio PP2/ plataforma en formato “L”
- [Figura 7.](#) Arreglo informal de plaza del período Clásico Terminal
- [Figura 8.](#) Cuadrángulo con estructura de formato “U”
- [Figura 9.](#) Plaza con estructura de formato “U”
- [Figura 10.](#) Grupos de patio PP2/ plataforma en formato “L”

### **Referencias Citadas**

- Aquino, Daniel  
2004 El Cuadrángulo A-19: Un conjunto arquitectónico restringido en el epicentro de Naranjo, Petén, en *XVIII Simposio de Investigaciones*

*Arqueológicas en Guatemala*, pp. 243-252, Museo Nacional de Arqueología y Etnología, Guatemala.

- Fialko, Vilma  
1996 Sangre, sudor y lágrimas: Reporte monográfico de los sitios arqueológicos descubiertos, mapeados y muestreados en los espacios intersitios entre los centros urbanos mayas de Yaxhá y Naranjo, departamento de Petén, Guatemala. Primera Parte, Vol. II, y Segunda Parte, Vol. IV, en archivo, PRONAT-PROSIAPETEN, Instituto de Antropología e Historia de Guatemala.
- 2003 Investigaciones arqueológicas en la Acrópolis Triádica B-5 de Naranjo, en *XVII Simposio de Investigaciones Arqueológicas en Guatemala* (J.P. Laporte, B. Arroyo, H. Escobedo y H. Mejía, eds.), pp. 595-606, Museo Nacional de Arqueología y Etnología, Guatemala.
- 2004a Naranjo, Guatemala, en *Arqueología Mexicana*, Vol.XI, No. 66:56-57.
- 2004b Proceso evolutivo del epicentro urbano de Naranjo, Petén, en *XVIII Simposio de Investigaciones Arqueológicas en Guatemala*, pp. 253-268, Museo Nacional de Arqueología y Etnología, Guatemala.
- 2005 El palacio de la corte real de Naranjo, Petén, en *XIX Simposio de Investigaciones Arqueológicas en Guatemala*, Museo Nacional de Arqueología y Etnología, Guatemala.
- Fialko, Vilma, Laura Gámez y José Crasborn  
2002 Investigaciones arqueológicas y rescate en Naranjo. Temporada 2002, Reporte Monográfico en archivo PROSIAPETEN-PRONAT, Instituto de Antropología e Historia de Guatemala, Guatemala.
- Fialko, Vilma, Laura Gámez y Daniel Aquino  
2003 Investigaciones arqueológicas y rescate en Naranjo. Temporada 2003, Reporte Monográfico en archivo PROSIAPETEN-PRONAT, Instituto de Antropología e Historia de Guatemala, Guatemala.
- 2004 Investigaciones arqueológicas y rescate en Naranjo. Temporada 2004, Reporte Monográfico en archivo PROSIAPETEN-PRONAT, Instituto de Antropología e Historia de Guatemala, Guatemala.
- Gámez, Laura L.  
2003 El complejo de la pirámide de la escalinata jeroglífica de Naranjo, en *XVII Simposio de Investigaciones Arqueológicas en Guatemala*

(J.P. Laporte, B. Arroyo, H. Escobedo y H. Mejía, eds.), pp. 587-594, Museo Nacional de Arqueología y Etnología, Guatemala.

Quintana, Oscar y Wolfgang Würster

2004 El plano del sitio maya de Naranjo, Petén, Guatemala, en *Beitrage zur Allgemeinen und Vergleichenden Archaologie*, Band 20, pp. 261-286, Mainz.

**FAMSI © 2008:**  
**Vilma Fialko**

## **El Mapa de la Periferia Suroeste de Naranjo, Petén, Guatemala**

### **Apéndice 1**

#### **Descripción de los Grupos de Asentamientos de la Periferia Suroeste de Naranjo, Petén, Guatemala**

##### ***REGIÓN MANANTIALES, ZONA CENTRAL***

##### **Grupo Mano de León (Código 22)**

Se encuentra en las coordenadas 16Q 0259856 y UTM 18 94854, al lado Sur del sendero/brecha que se encuentra al sur del campamento de Naranjo, relacionado a una colina moderada con terreno plano en la parte alta; se le asocia un bosque alto y denso, donde predominan árboles de mano de león, cedrillo, zapotillo, ramón, cola de pava, chacaj, luin, sunsa macho, chicozapote, yaxnic, escobo, botán.

El grupo incluye ocho estructuras distribuidos en tres patios que se alinean en dirección Este a Oeste, adaptadas a terrazas moderadas que les sirvieron de basamento natural. La plaza 1, muestra un formato de Plaza Plan 2. Mientras que el patio 2 muestra un arreglo informal. El Patio 3, es simétrico, aunque sólo lo integran dos estructuras.

##### **Patio 1**

Está conformado por cuatro estructuras de base rectangular que forman un conjunto tipo Plaza Plan 2. El santuario Este es de planta rectangular, incluye un saqueo en el lado norte. La trinchera de saqueo tiene 3.00 de largo y 1.00 m. promedio de ancho. No se recolecto material.

La trinchera de saqueo de la Estructura 2 lado Oeste tiene 2.00 m de largo y 1.20 de ancho. Se observa parte de una subestructura, se recolecto material cerámico en superficie que incluye fragmento de un posible incensario y cuenco. La trinchera de saqueo de la estructura 3 lado Sur tiene 2.75 de largo y 1.20 m. promedio de ancho. Se observa muro de subestructura, fue recolectado material cerámico en superficie de un posible incensario y cuenco, deduciendo que esta fuera una estructura de elite.

##### **Patio 2**

Se encuentra al Este del patio 1, está conformado por tres estructuras situadas sobre una nivelación artificial a manera de basamento. El arreglo de plaza es asimétrico, debido a que las estructuras no están claramente alineadas una respecto a la otra. El lado Norte lo ocupa un santuario de base cuadrada, y en el sector sureste se encuentra otro basamento cuadrado (8). En el sector noreste de la estructura 8 existe una trinchera de saqueo que en la cara Oeste, muestra una matriz de relleno de calizas pequeñas y un muro lateral donde se recupero muestra de material cerámico del Clásico Tardío.

El sector Sur del patio lo ocupa una plataforma larga con forma de "L". El lado oeste de la plaza y parte del Este estuvieron abiertos.

### Patio 3

Está conformado por las estructuras 6 y 7 que definen los lados Norte y Este respectivamente.

<i>Mano de León</i>					
<b>PATIO</b>	<b>ESTRUCTURA</b>	<b>LARGO</b>	<b>ANCHO</b>	<b>ALTURA</b>	<b>SAQUEO</b>
1	1	6.60	3.00	1.50	
	2	7.00	4.00	3.00	1 - fachada lado Oeste
	3	9.20	5.00	2.00	1- lado Sur
	4	8.00	4.00	2.00	1 - fachada lado Norte
2	5	4.80	5.00	3.00	
	6	12.00	5.00	2.00	Forma L
	7	8.00	3.20	1.00	
	8	5.00	5.00	0.50	1 - fachada lado Este

**Grupo Cola de Pava  
(Código 23)**

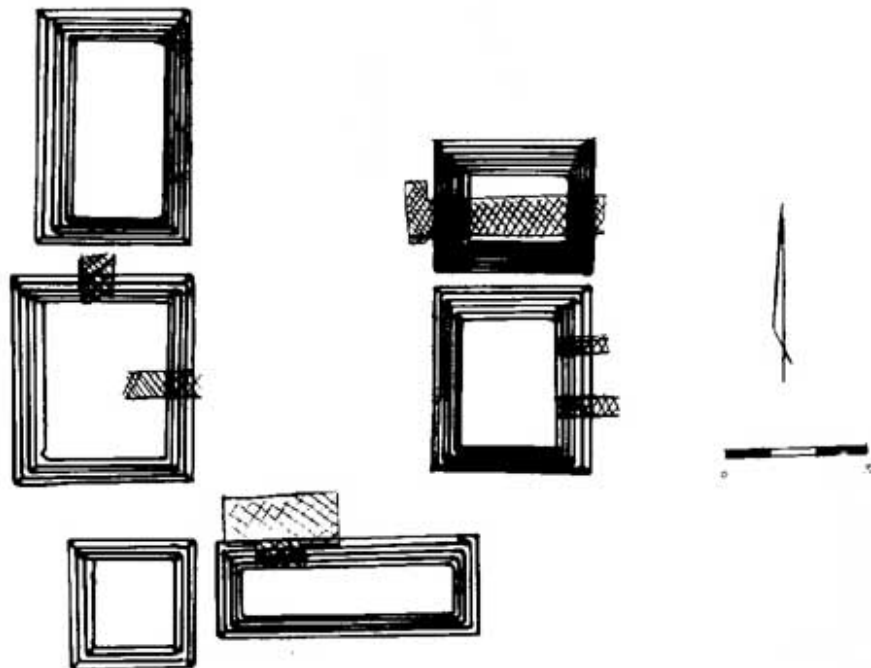

Naranjo, Petén  
Periferia Oeste, Grupo 23  
Zona Manantiales Sur-Centro  
Escala 1;200

Se encuentra en las coordenadas 16Q 0259773 y UTM 18 94683, al lado Sur del sendero/brecha que se encuentra al sur del campamento de Naranjo, relacionado a una colina moderada con terreno plano en la parte alta; se le asocia un bosque alto y denso, donde predominan árboles de cola de pava, cedrillo, zapotillo, ramón, mano de león, chacaj, luin, sunsa macho, chicozapote, yaxnic, escobo, botán.

El grupo responde a un formato de Plaza Plan 2, contiene seis estructuras distribuidas entorno de una sola plaza que estuvo abierta en el sector norte. Aparentemente el conjunto representa a un asentamiento residencial de élite, prácticamente todas las estructuras tienen trincheras de saqueo.

En el lado Este se encuentran un santuario (1), acompañado en el sector sur por otro basamento rectangular, probablemente ambos edificios estuvieron unidos en la base mediante alguna banquetta. El santuario fue totalmente cruzado con una trinchera-túnel que en la fachada Oeste muestra grandes proporciones en la forma de un gran pozo de unos 4 x 5 m., luego a nivel del primer cuerpo el

saqueo se extiende por unos 8.50 m. de largo y 2.80 m. promedio de ancho. En la parte posterior del edificio, en la superficie junto a la trinchera de saqueo se recolectó material óseo. Se apreció que el piso del segundo cuerpo fue utilizado dos veces. Es probable que el entierro correspondiera a dicho nivel. La matriz estratigráfica se asoció a tierra grisácea mezclada con calizas grandes y pequeñas.

El edificio (2) junto al santuario muestra dos trincheras de saqueo que destruyeron el lado posterior, el saqueo 1 tiene 6.00 de largo y 1.00 m. promedio de ancho; en el interior se aprecian dos etapas constructivas con sus correspondientes pisos. Hay indicios de una cripta. Se recolectó una bolsa de material cerámico. La segunda trinchera de tiene 5.00 de largo y 1.00 m. promedio de ancho, donde se observan pisos relacionados con tres periodos constructivos de la fase Tepeu II. La matriz de relleno muestra calizas grandes.

En el sector sur de la plaza se aprecia una larga estructura (quizás palacio), que en el sector oeste de la fachada Norte presenta un saqueo que consiste en un pozo (4 x 2 m) y una trinchera de 13 x y 1 m. Se observa restos de una subestructura con mampostería de fachada con sillares bien canteados quizás de la fase Tepeu II. En el perfil se aprecia que la matriz de relleno de la versión final del edificio incluye calizas pequeñas mezcladas con tierra café con embono del Clásico Terminal.

En el sector Oeste de la plaza se encuentran dos estructuras rectangulares, la situada más hacia el sur (5) tiene una trinchera de saqueo en la fachada (4 x 2.50). Se recolectó un tiesto policromo en superficie del terreno de la trinchera. La matriz del relleno incluye calizas grandes. La estructura (6) paralela a la anterior, pudo haber tenido forma de "U".

<i>Cola de Pava</i>					
<b>PATIO</b>	<b>ESTRUCTURA</b>	<b>LARGO</b>	<b>ANCHO</b>	<b>ALTURA</b>	<b>SAQUEO</b>
1	1	8.50	7	6.00	1 atraviesa
	2	8.50	5.50	3.00	2 Este-
	3	13	5.20	3.00	1 Norte
	4	6.50	6.50	2.00	
	5	10	9	3.00	Este- 1- Norte
	6	12	8.50	3.00	

**Grupo Yaxnik  
(Código 24)**

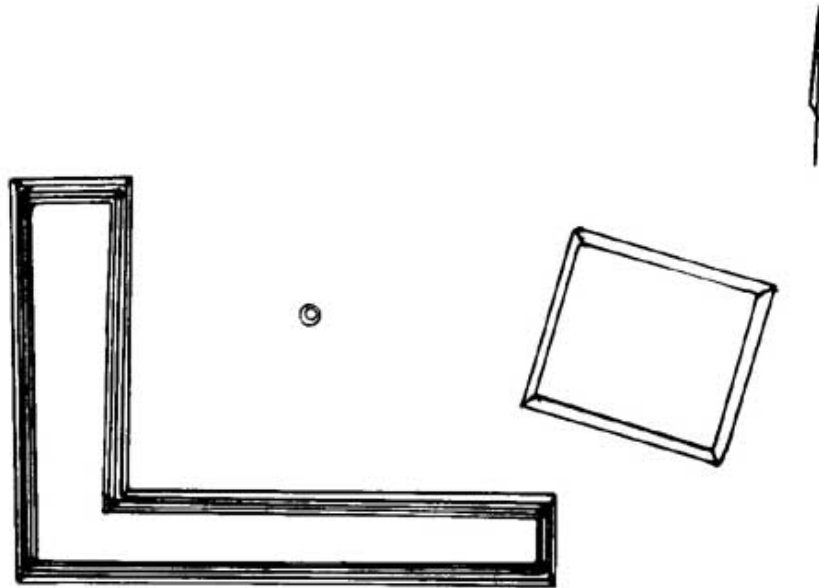

Naranjo, Petén  
Periferia Oeste, Grupo 24  
Zona Manantiales Sur-Centro  
Escala 1:200

Se encuentra en las coordenadas 16Q 02459680 y UTM 1894631, al lado norte del sendero/brecha que se encuentra al sur del campamento de Naranjo, relacionado a una colina moderada con terreno plano en la parte alta; se le asocia un bosque alto y denso, donde predominan árboles de yaxnik, cedrillo, zapotillo, ramón, mano de león, cola de pava, chacaj, luin, sunsa macho, chicozapote, escobo, botán.

El grupo está situado sobre una nivelación artificial a manera de plataforma, está integrado por dos estructuras distribuidas entorno de una sola plaza que estuvo abierta en el sector norte. Aparentemente el conjunto representa a un asentamiento residencial de élite. En el sector sureste de la plaza se ubica un probable santuario que presenta una trinchera de saqueo en la fachada oeste (4 x 2 m.) y un pequeño túnel de aproximadamente 2 m; en el relleno se observa bloques calizos burdos en la parte superior y calizas sueltas en los laterales del corte del saqueo. Probablemente la construcción es del período Clásico Terminal y pudo tener función de santuario familiar. Al pie del montículo junto a la trinchera de saqueo se encuentran dos fragmentos escultóricos que corresponden a una piedra de esquinero, con moldura en el perímetro y un agujero incompleto cerca de una esquina. La segunda piedra es un sillar labrado

con acanaladuras verticales. Ambas piedras talladas parecen haber sido parte de la fachada de un palacio mayor, quizás del epicentro monumental y fueron trasladadas a dicho lugar por habitantes del período Clásico Terminal.

El sector oeste de la plaza lo ocupa una estructura en forma de "L" que es la dominante en el conjunto. En el sector central del patio se encuentra un chultun.

<i>Grupo Yaxnik</i>					
<b>PATIO</b>	<b>ESTRUCTURA</b>	<b>LARGO</b>	<b>ANCHO</b>	<b>ALTURA</b>	<b>SAQUEO</b>
1	1	22.00	16.20	3.50	
	2	8.00	7.80	0.80	1 Oeste
	Chultun	0.60 cm. de diámetro			

### **Grupo El Jobo** **(Código 25)**

Se ubica en las coordenadas 16Q 0259646 y UTM 18 94927, al lado norte del sendero/brecha que se encuentra al sur del campamento de Naranja, relacionado con la parte baja de una colina moderada se le asocia un bosque que combina vegetación alta y también palmas de bajo, donde predominan el jobo, cedrillo, zapotillo, ramón, mano de león, chacaj, escobo, aceituno, botán y palma de corozo.

El grupo está integrado por dos estructuras distribuidas entorno de una sola plaza que estuvo abierta en el sector norte y oeste. Aparentemente el conjunto representa a un asentamiento residencial de élite. En el sector Este se encuentra un santuario bajo de planta cuadrada, situada sobre una nivelación artificial a manera de plataforma.

El lado sur del patio lo define una estructura tipo palacio que fue depredada con una trinchera (4.5 x 1.30 m) En el interior del saqueo se aprecian por lo menos tres etapas constructivas que parecen corresponder a las fases culturales Tepeu 2 y Tepeu 3, evidentes en sus correspondientes pisos, que muestran un proceso de crecimiento gradual. Los muros de mampostería de la fase Tepeu 2 fueron elaborados con calizas bien canteadas. No se recolectó material.

<i>El Jobo</i>					
<b>PATIO</b>	<b>ESTRUCTURA</b>	<b>LARGO</b>	<b>ANCHO</b>	<b>ALTURA</b>	<b>SAQUEO</b>
1	1	5.00	5.00	1.50	
	2	17.00	6.00	3.00	1- Norte

**Grupo Puntero**  
(Código 26)

Naranjo, Petén  
Periferia Oeste, Grupo 26  
Zona Manantiales Sur-Centro  
Escala 1;200

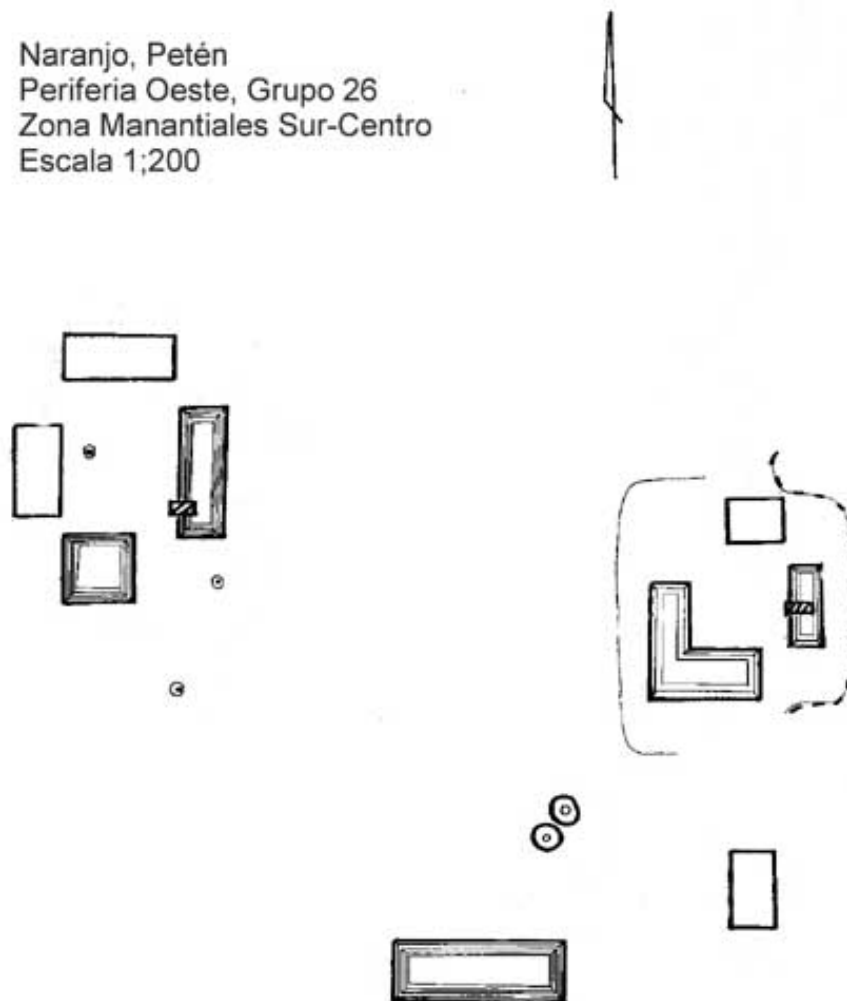

Se encuentra en las coordenadas 16Q 0259572 y UTM 18 94816 al norte del sendero/brecha que se encuentra al sur del campamento de Naranjo sobre una elevación natural con terreno plano en la parte alta; se le asocia un bosque alto y denso, donde predominan árboles de puntero, cedrillo, zapotillo, ramón, chicozapote, yaxnic, escobo, corozo blanco, chillón, subin y copal.

Este grupo está organizado en tres plazas, con un total de 9 estructuras y dos chultunes. Dos de las plazas son de tipo Plaza Plan 2, y una tercera situada un poco más hacia el sur, es de tipo abierto.

**Patio 1**

Esta conformado por 3 estructuras, dos de forma rectangular y una con formato "L". La estructura del lado Este muestra una trinchera-túnel de saqueo en la

fachada Oeste (4 x 1 m.) que muestra restos de una subestructura con muros destruidos y un piso de estuco. La matriz de relleno tiene predominio de piedra pequeña. Se recolectó material cerámico de trinchera en superficie. El lado sur de la plaza lo ocupa una estructura de formato "L".

### Patio 2

Se encuentra sobre una nivelación natural, a una distancia aproximada de 21.70 m. al sur del patio 1, incluye dos estructuras que corresponden a posibles viviendas. Dos chultunes de aproximadamente 0.75 cm de diámetro se encuentran casi en el centro del patio. 2. No se observan saqueos en las estructuras de éste patio.

### Patio 3

Se encuentra sobre una nivelación natural a una distancia aproximada de 41.94 m. al Oeste del patio 1, el patio corresponde a un formato Plaza Plan 2, integrado por cuatro estructuras, tres de ellas tienen planta rectangular y solamente la que ocupa el sector sur es de base cuadrada. En la estructura del lado Este se aprecia un saqueo en la fachada Oeste.

<i>Puntero</i>					
<b>PATIO</b>	<b>ESTRUCTURA</b>	<b>LARGO</b>	<b>ANCHO</b>	<b>ALTURA</b>	<b>SAQUEO</b>
1	1	6	5	1.00	
	2	8.50	3.50	3.00	
	3	12.50	12	2.00	1- Oeste
2	4	18	7	2.00	
	5	8	5	1.00	
	Chultún	0.75	0.75		
	Chultún	0.75	0.75		
3	6	14	5	3.00	1- Oeste
	7	12	5	2.50	
	8	10	5	2.50	
	9	7.00	7.00	3.50	

**Grupo Subin**  
(Código 27)

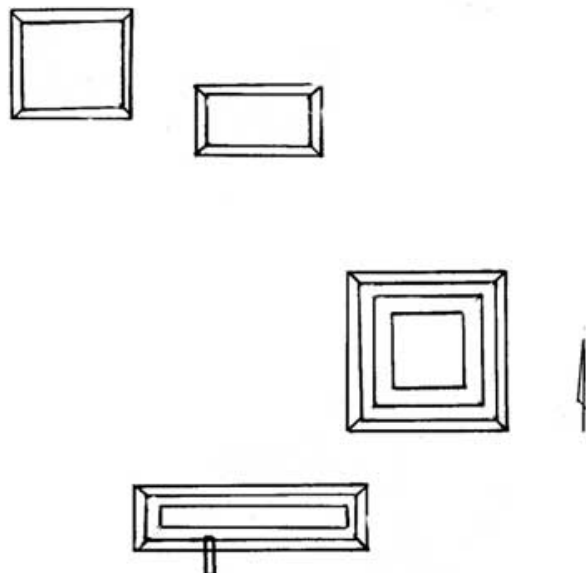

Naranjo, Petén  
Periferia Oeste, Grupo 27  
Zona Manantiales Sur-Centro

Se encuentra en las coordenadas 16Q 0259602 y UTM 18 94576 al norte del sendero/brecha que se encuentra al sur del campamento de Naranjo sobre una elevación natural con terreno plano en la parte alta; se le asocia un bosque alto y denso, donde predominan árboles de subin, cedrillo, zapotillo, ramón, chicozapote, yaxnic, puntero y escobo.

Situado sobre una elevación natural, el grupo consiste en una plaza integrada por cuatro estructuras. El sector Este de la plaza lo ocupa un santuario de base cuadrada de unos 4 m de altura. En el lado norte se ubican dos estructuras rectangulares bajas que parecen ser basamentos de unidades domésticas. El sector Sur lo define un basamento que incluye una trinchera de saqueo en la parte posterior de aproximadamente 2.50 x 1 m., en el interior se observa relleno de embono; no se recolectó material arqueológico. Muy cerca de la esquina NE se encuentra un chultun. El lado Oeste de la plaza fue abierto.

<i>Grupo Subin</i>					
PATIO	ESTRUCTURA	LARGO	ANCHO	ALTURA	SAQUEO
1	1	6.80	4.00	0.50	
	2	6.60	6.00	0.50	
	3	8.80	5.60	3.00	
	4	12.60	4.60	2.50	1-lado Sur

**Grupo Escobo Negro**  
(Código 28)

Se encuentra en las coordenadas 16Q 0259507 y UTM 18 94547 al sur del sendero/brecha que se encuentra al sur del campamento de Naranjo sobre una elevación natural con terreno plano en la parte alta; se le asocia un bosque alto y denso, donde predominan árboles de escobo negro, cedrillo, zapotillo, ramón, chicozapote, yaxnic, puntero, subin y escobo.

El grupo consiste en una sola estructura con formato "L" situada sobre una nivelación artificial a manera de plataforma.. La trinchera de saqueo en el lado Este tiene 8.60 x y 0.75 m. promedio de ancho, no se observa muro de subestructura, no se recolecto material arqueológico. La trinchera de saqueo del lado fachada lado Oeste tiene 2.75 x 1.10 m. de ancho. La trinchera de saqueo sobre la fachada lado Norte tiene 4.40 x 1.00 m., se observa muro de subestructura en mal estado de conservación con matriz de relleno color café con inclusión de piedras grandes con mezcla. No se recolecto material.

<i>Grupo Escobo Negro</i>					
<b>PATIO</b>	<b>ESTRUCTURA</b>	<b>LARGO</b>	<b>ANCHO</b>	<b>ALTURA</b>	<b>SAQUEO</b>
	1	18.00	17.50	4.00	1 Este, 1 Oeste 1 Norte

**Cachucha**  
(Código 33)

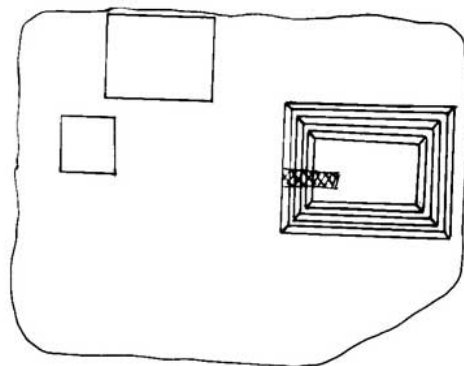

Naranjo, Petén  
Periferia Oeste, Grupo 33  
Zona Manantiales Sur-Centro  
Escala 1:200

Se encuentra en las coordenadas 16Q 0259560 y UTM 18 94943, al lado Sur del sendero/brecha que se encuentra al sur del campamento de Naranjo, relacionado a una colina moderada con terreno plano en la parte alta; se le asocia un bosque donde predominan las palmas de corozo, aunque hay palo de sunso.

Consiste en una plaza hundida definida por tres estructuras de forma rectangular, que dejan el espacio del lado sur abierto. La disposición es asimétrica, pues el montículo del lado Norte, en realidad ocupa el sector de la esquina Noroeste del patio. La estructura del lado Este muestra una trinchera (4 x 1) de saqueo en la fachada frontal donde se aprecian muros; del interior se recolectaron fragmentos de un plato.

<i>Grupo Cachuca</i>					
PATIO	ESTRUCTURA	LARGO	ANCHO	ALTURA	SAQUEO
1	1	5.50	4.20	0.80	
	2	9.00	6.80	4.00	1 Oeste
	3	3.00	3.00	0.50	

**Aguila**  
(Código 35)

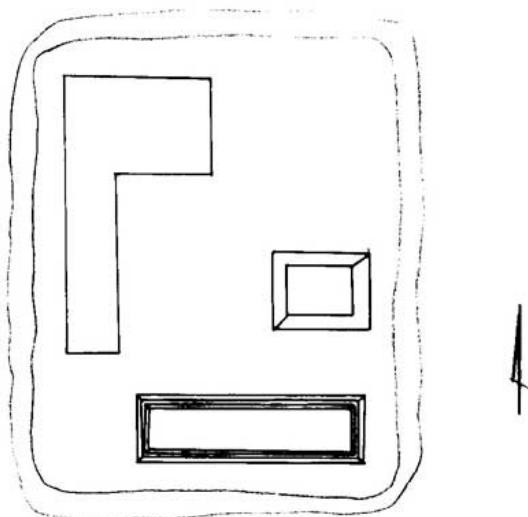

Naranjo, Petén  
Periferia Oeste, Grupo 35  
Zona Manantiales Sur-Centro  
Escala 1:200

Se encuentra en las coordenadas 16Q 0259595 y UTM 18 94930, al lado Sur del sendero/brecha que se encuentra al sur del campamento de Naranjo, relacionado a una colina moderada con terreno plano en la parte alta; se le asocia un bosque alto y denso, donde predominan palmas de corozo y algunos árboles de sunso.

Consiste en una plaza definida por tres estructuras que muestran un arreglo asimétrico. La estructura del lado Este podría corresponder a un santuario. La del lado Sur es una plataforma rectangular que pudo tener varios recintos transversales. El lado Oeste y Norte de la plaza está definido por una larga estructura con forma de "L". No se aprecian saqueos.

<i>Grupo Aguila</i>					
PATIO	ESTRUCTURA	LARGO	ANCHO	ALTURA	SAQUEO
1	1	L=13.40/7.00	3.50	0.50	
	2	4.80	4.00	1.00	
	3	11.00	4.00	2.50	

**Grupo Yaya**  
(Código 36)

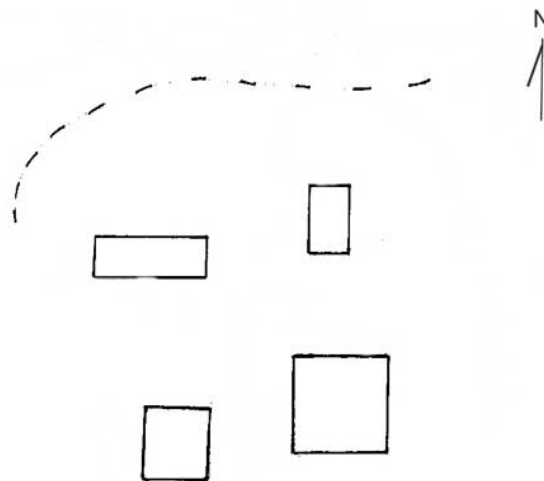

Naranjo, Petén  
Periferia Oeste, Grupo 36  
Zona Manantiales Sur-Centro  
Escala 1;200

Se ubica en las coordenadas 16 Q0259887 y 1895595 UTM, al lado Este del sendero que conduce a los Manantiales aldaños al campamento del IDAEH en Naranjo, sobre una elevación natural con terreno plano en la parte alta; se le asocia un bosque alto y denso, donde predominan árboles de ramón, subin, indio desnudo, yaya, mano de león.

Consiste en una plaza integrada por cuatro estructuras organizadas de manera asimétrica. En el lado Este está delimitado por dos estructuras, una de ellas tiene base cuadrada, que pudo corresponder a un santuario. Hacia el norte se aprecia otra de planta rectangular de menores dimensiones. El lado Oeste también lo ocupan dos estructuras, una cuadrada, que confronta a la similar del lado Este, y otra rectangular más hacia el norte. Los lados norte y sur de la plaza fueron abiertos. No se aprecia ningún saqueo.

<i>Grupo Yaya</i>					
<b>PATIO</b>	<b>ESTRUCTURA</b>	<b>LARGO</b>	<b>ANCHO</b>	<b>ALTURA</b>	<b>SAQUEO</b>
1	1	3.40	3.00	1.00	
	4	6.00	3.00	1.00	
	3	3.80	3.40	1.00	
	2	5.20	5.00	1.00	

**Grupo Ceibillo**  
(Código 37)

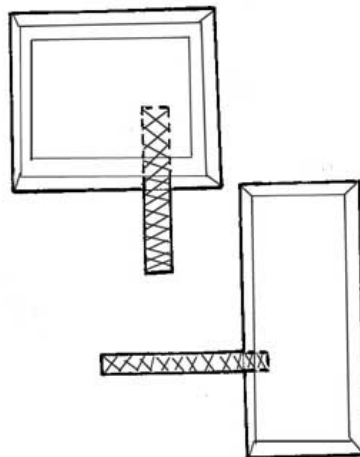

Naranjo, Petén  
Periferia Oeste, Grupo 37  
Zona Manantiales Sur-Centro  
Escala 1:200

Se encuentra en las coordenadas 16 Q0259614 y 1895198 UTM, al lado Este del sendero que conduce a los Manantiales aledaños al campamento del IDAEH en Naranjo, sobre una elevación natural con terreno plano en la parte alta; se le asocia un bosque alto y denso, donde predominan árboles de ramón, subin, indio desnudo, yaya, mano de león.

El grupo consiste en una plaza integrada por dos estructuras de forma rectangular, situadas sobre una nivelación artificial a manera de plataforma. La estructura Norte tiene una trinchera de saqueo en el lado Sur (4.90 x 1.00 m). muestra un muro y relleno de calizas grandes; se recolecto material cerámico. La estructura del lado Este también muestra un saqueo en la fachada (5.80 x 0.83 m.). Se observo muro de subestructura con relleno de piedra pequeña y grande. Los lados Sur y Oeste de la plaza son abiertos.

<i>Ceibillo</i>					
PATIO	ESTRUCTURA	LARGO	ANCHO	ALTURA	SAQUEO
1	1	9.60	8.60	1.50	1 Sur
	2	13.00	5.60	1.00	1- Oeste

**Grupo Jocote**  
(Código 38)

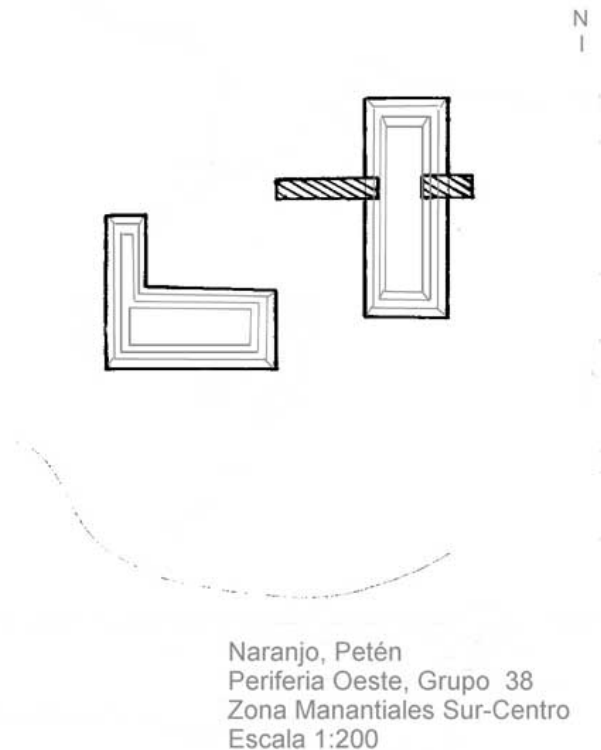

Se encuentra en las coordenadas, 16 Q259614 y 1895198 UTM sobre una elevación natural al Norte del camino que conduce del campamento de IDAEH a la zona de ruinas mayores ó epicentro de Naranjo. Se le asocia un bosque alto y denso, donde predominan árboles de botán, chacaj, chicozapote, sumso, amate, botán, chacaj, escobo, ixcanal, laurel, ramón, subin, indio desnudo, yaya, mano de león.

Consiste en una plaza integrada por dos estructuras. El lado Este lo ocupa una estructura rectangular que muestra dos trincheras de saqueo, una en el frente (7.80 x 1m) muestra relleno de piedra grande con una matriz color gris; se recolecto material cerámico. La otra trinchera se encuentra en la parte posterior (2.50 x 0.90 m.) donde se observo un muro de subestructura con relleno de piedra grande y matriz de color gris. El lado Sur y Oeste de la plaza lo define una estructura con formato "L", cuyo segmento más largo está en el sector sur.

<i>Grupo Jocote</i>					
<b>PATIO</b>	<b>ESTRUCTURA</b>	<b>LARGO</b>	<b>ANCHO</b>	<b>ALTURA</b>	<b>SAQUEO</b>
1	1	10.20	4.00	2.00	2 – fachada Oeste y Este
	2	L = 8.00/7.00	4.00	2.00	

### **Grupo Palo de Guaya (Código 39)**

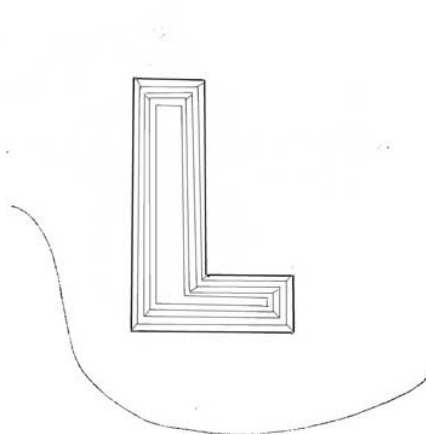

Naranjo, Petén  
Periferia Oeste, Grupo 39  
Zona Manantiales Sur-Centro  
Escala 1:200

Se encuentra en las coordenadas, 16 Q259650 y 18951147 UTM sobre una elevación natural al Norte del camino que conduce del campamento de IDAEH a la zona de ruinas mayores ó epicentro de Naranjo. Se le asocia un bosque alto y denso, donde predominan árboles de botán, chacaj, chicozapote, sumso, amate, botán, chacaj, escobo, ixcanal, laurel, ramón, subin, indio desnudo, yaya, mano de león.

La plaza está integrada por una sola estructura alta con formato "L" el segmento largo define el lado Oeste, y el corto está en el sector Sur. Existe un saqueo en la fachada del lado Este.

<i>Palo de Guaya</i>					
PATIO	ESTRUCTURA	LARGO	ANCHO	ALTURA	SAQUEO
	1	14.20	4.50	2.50	1 Este

**Grupo Chilar**  
(Código 40)

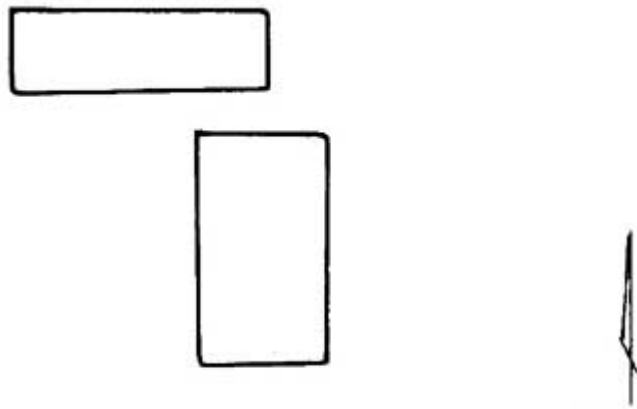

Naranjo, Petén  
Periferia Oeste, Grupo 40  
Zona Manantiales Sur-Centro  
Escala 1:200

Se encuentra en las coordenadas 16 Q259778 y 1894973 UTM, al Norte del camino que conduce del campamento de IDAEH a la zona de ruinas mayores ó epicentro de Naranjo. Se le asocia un bosque alto y denso, donde predominan árboles de botán, chacaj, chicozapote, sumso, amate, chacaj, escobo, ixcanal, laurel, ramón, subin, indio desnudo, yaya y mano de león.

La plaza se ubica sobre una pequeña elevación natural, está integrada por dos estructuras rectangulares que definen los lados Norte y Este. No se registro ningún saqueo.

<i>Chilar</i>					
PATIO	ESTRUCTURA	LARGO	ANCHO	ALTURA	SAQUEO
1	1	8.60	4.00	1.00	
	2	8.00	4.60	1.00	

**Grupo Colibrí**  
(Código 43)

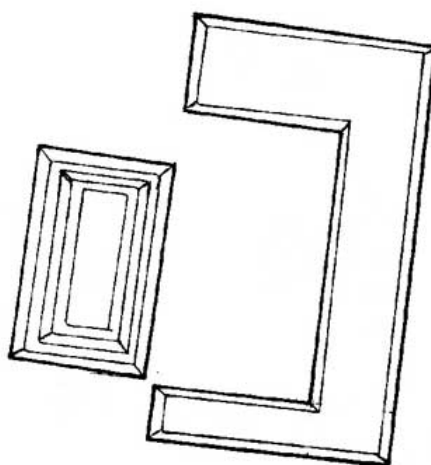

Naranja, Petén  
Periferia Oeste, Grupo 43  
Zona Manantiales Sur-Centro  
Escala 1;200

Se encuentra en las coordenadas 16 Q259484 y 1895197 UTM, sobre una elevación natural al Norte del camino que conduce del campamento de IDAEH a la zona de ruinas mayores ó epicentro de Naranja. Se le asocia un bosque primario, alto y denso, donde predominan árboles de botán, chacaj, chicozapote, sumso, amate, botán, chacaj, escobo, ixcanal, laurel, ramón, subin, indio desnudo, yaya, mano de león.

La plaza está situada sobre una nivelación artificial a manera de plataforma, está integrada por dos estructuras. Los lados Este, Norte y Sur los ocupa una estructura con formato "U", mientras que el lado Oeste lo ocupa una estructura alta de planta rectangular. No se aprecia ningún saqueo.

<i>Grupo Colibrí</i>					
PATIO	ESTRUCTURA	LARGO	ANCHO	ALTURA	SAQUEO
1	1	U= 20.40	2 segmt =11.80	1.00	
	2	10.20	6.60	3.00	

**Grupo Mariposa**  
(Código 45)



Naranjo, Petén  
Periferia Oeste, Grupo 45  
Zona Manantiales Sur-Centro  
Escala 1;200

Se ubica en las coordenadas 16 Q0259887 y 1895595 UTM, al lado Sur del camino que conduce a los Manantiales aledaños al campamento del IDAEH en Naranjo, sobre una elevación natural con terreno plano en la parte alta; se le asocia un bosque alto y denso, donde predominan árboles de ramón, subin, indio desnudo, yaya, mano de león.

Consiste en una plaza integrada por un solo montículo de planta rectangular que muestra una orientación desviada hacia el Noroeste. Probablemente corresponde al período Clásico Terminal. No se aprecian saqueos.

<i>Grupo Mariposa</i>					
PATIO	ESTRUCTURA	LARGO	ANCHO	ALTURA	SAQUEO
1	1	3.40	3.00	1.00	

**FAMSI © 2008:**  
**Vilma Fialko**

## **El Mapa de la Periferia Suroeste de Naranjo, Petén, Guatemala**

### **Apéndice 2**

**Descripción de los Grupos de Asentamientos de la Periferia Suroeste de Naranjo, Petén, Guatemala**

#### ***REGIÓN MANANTIALES, ZONA OESTE***

**Grupo Cedrillo**  
***(Código 05)***

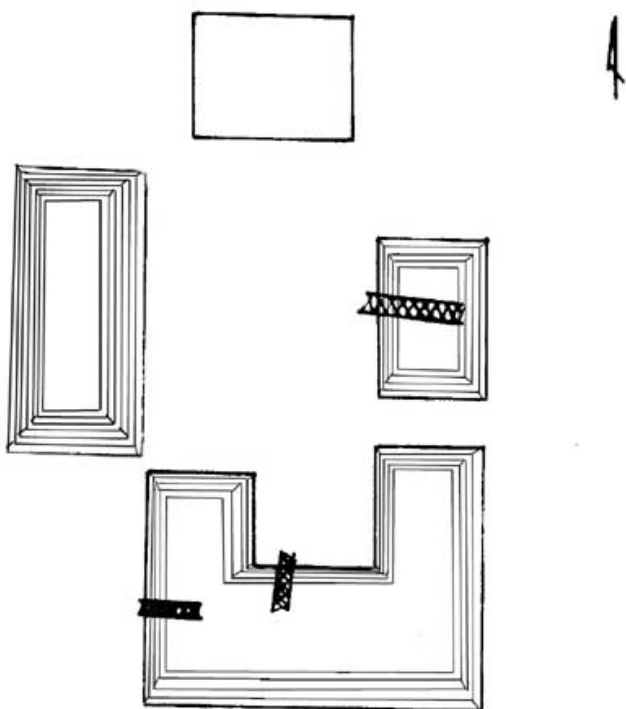

Naranjo, Petén  
Periferia SW-Grupo 05  
Zona Manantiales Oeste  
Escala 1:200

Se ubica en las coordenadas 16 Q0259334 y 1895010 UTM, al lado oeste del sendero que conduce a al campamento del IDAEH en Naranjo, sobre una elevación natural con terreno plano en la parte alta; se le asocia un bosque alto y denso, donde predominan árboles de ramón, cedrillo, subín, puntero, zapotillo, palo de agua, pimienta, matapalo, cedro, chicozapote, jobo, cedrillo blanco, laurel, palmas de escobo, botán y corozo.

Consiste en una plaza integrada por cuatro estructuras organizadas de manera simétrica. La función parece ser residencial y administrativa. En el lado norte se encuentra una plataforma rectangular de posible uso doméstico. El sector Este del patio lo ocupa un santuario que presenta un túnel de saqueo en el eje de la fachada principal. Al sur se ubica un palacio con formato "U" con los dos segmentos orientados hacia el norte; se aprecian túneles de saqueo en la fachada norte y en la fachada del lado oeste. El sector Oeste de la plaza lo ocupa otro palacio de mayor altura.

<i>Grupo Cedrillo</i>					
<b>PATIO</b>	<b>ESTRUCTURA</b>	<b>LARGO</b>	<b>ANCHO</b>	<b>ALTURA</b>	<b>SAQUEO</b>
1	1	6.60	5.20	0.50	
	2	6.60	4.40	2.50	1 W
	3 "U"	14.00	6.00 Seg.E=5m Seg.W=4m	3.50	1N; 1W
	4	12.0	4.60	4.00	

**Grupo Las Raíces**  
**(Código 08)**

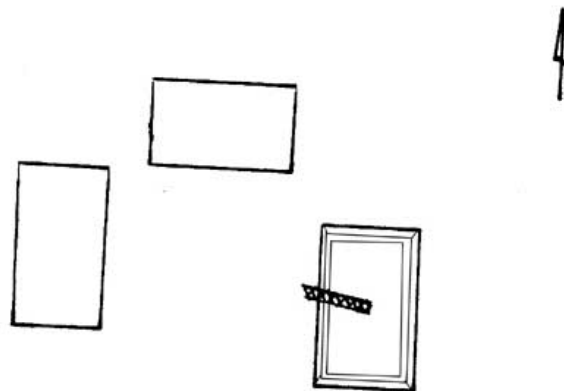

Naranjo, Petén  
Periferia SW-Grupo 08  
Zona Manantiales Oeste  
Escala 1:200

Se ubica en las coordenadas 16 Q0259431 y 1894436 UTM, al lado oeste del sendero que conduce a al campamento del IDAEH en Naranjo, sobre una elevación natural con terreno plano en la parte se le asocia un bosque denso, donde predominan árboles de ramón, cedrillo, subín, puntero, zapotillo, palo de agua, pimienta, matapalo, cedro, chicozapote, jobo, cedrillo blanco, laurel, palmas de escobo, botán y corozo.

Consiste en una plaza integrada por tres estructuras organizadas de manera simétrica que deja abierto el espacio en el lado sur. La función parece ser de índole habitacional. En el lado norte se encuentra una plataforma rectangular baja. El sector Este lo ocupa un santuario de base rectangular que muestra un túnel de saqueo al frente. El lado oeste lo define otra plataforma habitacional de planta rectangular.

<i>Grupo Las Raíces</i>					
<b>PATIO</b>	<b>ESTRUCTURA</b>	<b>LARGO</b>	<b>ANCHO</b>	<b>ALTURA</b>	<b>SAQUEO</b>
1	1	6.60	4.20	0.50	
	2	7.60	4.60	1.50	
	3	7.60	4.20	0.50	

**Grupo Pirata**  
**(Código 11)**

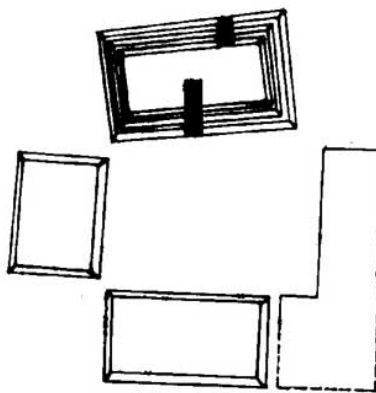

Naranjo, Petén  
Periferia Oeste, Grupo 11.  
Zona Manantiales Oeste  
Escala 1;200

Se ubica en las coordenadas 16 Q0259385 y 1894603 UTM, al lado oeste del sendero que conduce a al campamento del IDAEH en Naranjo, sobre una elevación natural con terreno plano en la parte alta a 257 msnm; se le asocia un bosque alto y denso, donde predominan árboles de ramón, cedrillo, subín, puntero, zapotillo, palo de agua, pimienta, matapalo, cedro, chicozapote, jobo, cedrillo blanco, laurel, palmas de escobo, botán y corozo.

Consiste en una plaza integrada por cuatro estructuras organizadas de manera simétrica en un basamento que es relativamente hundido. En el lado norte se encuentra el edificio de mayores proporciones de base piramidal que supera los 3 metros de altura, tiene dos túneles de saqueo: el que está al frente, muestra un muro E-W y tres pisos con piedrín y mezcla, también se aprecian sillares grandes, y túneles en ramal hacia los laterales. El saqueo de la parte posterior muestra un cuarto. El lado Este la plaza está delimitado por una estructura en forma L, con el apéndice dirigido hacia el oeste en el extremo sur, mismo que forma un pequeño pasillo con la estructura rectangular que define el lado sur de la plaza. una de ellas tiene base cuadrada, el lado oeste lo ocupa un basamento rectangular que parece ser una estructura residencial. No se recolectó cerámica.

<i>Grupo Pirata</i>					
<b>PATIO</b>	<b>ESTRUCTURA</b>	<b>LARGO</b>	<b>ANCHO</b>	<b>ALTURA</b>	<b>SAQUEO</b>
1	1	3.40	3.00	1.00	
	4	6.00	3.00	1.00	
	3	3.80	3.40	1.00	
	2	5.20	5.00	1.00	

**Grupo Pié del Cerro**  
(Código 15)

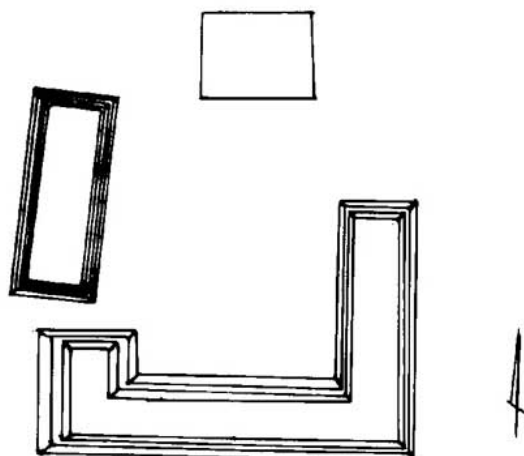

Naranjo, Petén  
 Periferia Oeste, Grupo 15  
 Zona Manantiales Oeste  
 Escala 1;200

Se encuentra en las coordenadas 16 Q0259345 y 1894993 UTM, al oeste del camino que conduce al campamento del IDAEH a una altura de 220 msnm asociado a una estribación cercana al pie de un cerro. En la parte superior del cerro se encuentran dos grupos adicionales de estructuras. La vegetación se asocia a ramón, zapotillo, malerio cedro, sunso cedrillo, jobo copal y cola de pava, también se aprecian varias palmas de botán, corozo y escobo.

El grupo fue acondicionado a un sector hundido, lo que lo configura cómo de tipo casi cerrado; corresponde a un formato de plaza, integrado por tres estructuras, en donde la situada en el sur tiene una forma de “U” incompleta, un rasgo prototípico de la periferia de Naranjo. El lado norte lo define una estructura rectangular baja evidentemente de función doméstica; en el lado sur se encuentra una estructura de grandes dimensiones de forma “U”, cuyo alero del lado Este ocupa gran parte de dicho sector de la plaza. Hacia el oeste se observa una estructura rectangular que podría corresponder a un pequeño palacio abovedado. Un sector del lado suroeste de la plaza, está ocupado por un alero del edificio en forma de “U”.

No se recolectaron muestras de materiales arqueológicos en ninguno de los saqueos.

<i>Pie del Cerro</i>					
<b>PATIO</b>	<b>ESTRUCTURA</b>	<b>LARGO</b>	<b>ANCHO</b>	<b>ALTURA</b>	<b>SAQUEO</b>
1	1	6.00	4.50		
	2	19.50 (13.50E) (6.60W)	4.50		
	3	11.00	4.50		

**Grupo Mayor del Cerro  
(Código 16)**

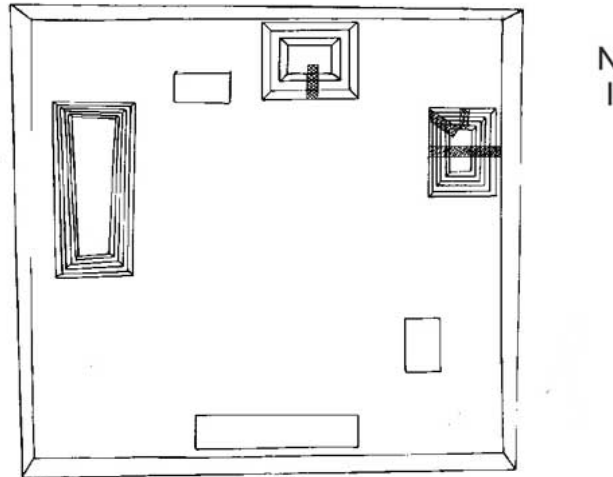

Naranjo, Petén  
Periferia Oeste, Grupo 16  
Zona Manantiales Oeste  
Escala 1:400

Se ubica en las coordenadas 16 Q0259190 y 1894998 UTM, al lado oeste del camino que conduce al campamento del IDAEH a una altura de 309 msnm, se asocia a un cerro cubierto por un bosque alto y denso, donde predominan árboles de ramón, cedrillo, chacaj, puntero, Zapotillo, malerio, guaya, jobo, copal, subin, pimienta, cilión y ceibillo.

Sobre un área nivelada fue adaptada una plaza integrada por seis estructuras organizadas de manera simétrica, que originalmente podría haber sido un formato de Plaza Plan 2. El lado norte define un templo rectangular organizado en dos cuerpos que muestra una trinchera de saqueo en la fachada sur; adjunto al lado oeste, existe una plataforma baja aparentemente de índole domestica o bien de servicio para el templo. En el sector Este de la plaza se ubica otra estructura piramidal aparentemente organizada en tres cuerpos; el edificio fue severamente depredado con un túnel que lo cruzo por completo de E a O, y también muestra dos trincheras profundas de saqueo, una en la esquina NO y la otra en la fachada norte. A unos 12 metros al sur se encuentra una plataforma baja rectangular que pudo ser de índole domestica o bien de servicio para el templo. El lado sur de la plaza lo ocupa un basamento largo y estrecho que también pudo ser residencial. El edificio mayor del conjunto ocupa el lado oeste de la plaza, y parece corresponder a un palacio que compartió un eje con la pirámide del lado este, muestra dos trincheras de saqueo en la fachada posterior que permiten apreciar los muros derrumbados. No se recolectó cerámica.

Grupo Mayor del Cerro					
PATIO	ESTRUCTURA	LARGO	ANCHO	ALTURA	SAQUEO
1	1	5.40	3.00		
	2	10.40	8.00		
	3	9.00	6.80		
	4	5.20	3.80		
	5	16.00	4.00		
	6	17.40	8.00		

**Grupo Menor del Cerro**  
**(Código 17)**

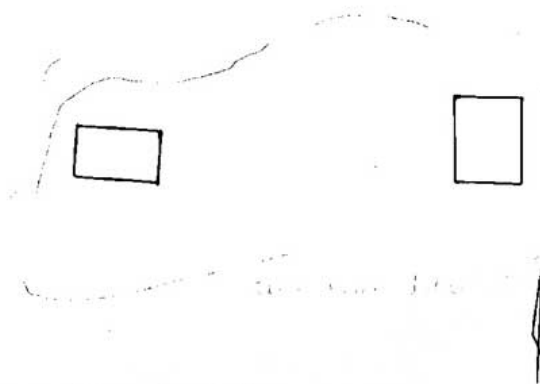

Naranjo, Petén  
Periferia Oeste, Grupo 17  
Zona Manantiales Oeste  
Escala 1;200

Se encuentra en las coordenadas 16 Q0259222 y 1894926 UTM, en una estribación de un cerro ubicado al oeste del campamento, aproximadamente a una altura de 279 msnm. Se aprecia vegetación que incluye árboles de ramón, cedrillo, jobo, chicozapote, matapalo, Zapotillo, subín, cedro y algunas palmas de escobo y botán.

El grupo corresponde a un formato de plaza abierta en los extremos norte y sur. El sector este lo ocupa una estructura baja rectangular con el eje alargado N-S, misma que presenta dos trincheras de saqueo: una en la fachada y otra en la parte posterior. El sector oeste del patio lo ocupa otro basamento bajo de planta rectangular con el eje alargado E-W. No se recolectaron muestras de materiales arqueológicos y no hay saqueos.

<i>Menor del Cerro</i>					
PATIO	ESTRUCTURA	LARGO	ANCHO	ALTURA	SAQUEO
1	1	4.20	3.20		
	2	4.00	2.5.0		

**Grupo los Zopes  
(Código 18)**

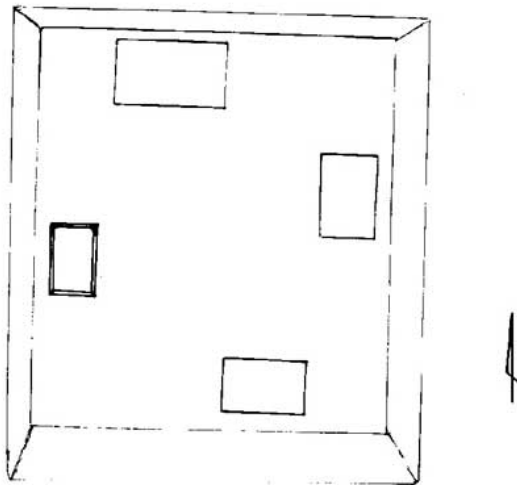

Naranjo, Petén  
Periferia Oeste, Grupo 18  
Zona Manantiales Oeste  
Escala 1:200

Se ubica en las coordenadas 16 Q0259356 y 1894916 UTM, al lado oeste del sendero que conduce al campamento del IDAEH en Naranjo, a una altura de 222 msnm. Se encuentra sobre una elevación natural moderada con terreno plano en la parte alta que parece haber sido acondicionada como basamento del grupo. El entorno incluye vegetación mixta de bosque alto y bajo, pues está mezclado con palmas de corozo, botán y escobo, y especies de bosque alto y denso, donde predominan árboles de ramón, copal, jobo, cedrillo blanco, jesmo, yaxnic, cilión, sunso, malerio, puntero, zapotillo y matapalo.

Consiste en una plaza de posible formato Plaza Plan 2, integrada por cuatro estructuras bajas organizadas de manera simétrica. En el lado Este está delimitado por una plataforma de base cuadrangular, que quizás haya funcionado cómo un santuario bajo. Hacia el norte, se aprecia otra plataforma de planta rectangular aunque con mayor área. El lado Oeste lo define una estructura que aunque de mayor altura, igual que las otras, parece ser de función puramente habitacional. En el lado sur del patio se encuentra la cuarta plataforma, un tanto desplazada hacia el sector este. No existen saqueos.

<i>Grupo los Zopes</i>					
<b>PATIO</b>	<b>ESTRUCTURA</b>	<b>LARGO</b>	<b>ANCHO</b>	<b>ALTURA</b>	<b>SAQUEO</b>
1	1	5.80	3.20		
	2	4.20	2.80		
	3	4.20	2.60		
	4	3.60	2.50		

**Grupo Solitario**  
**(Código 29)**

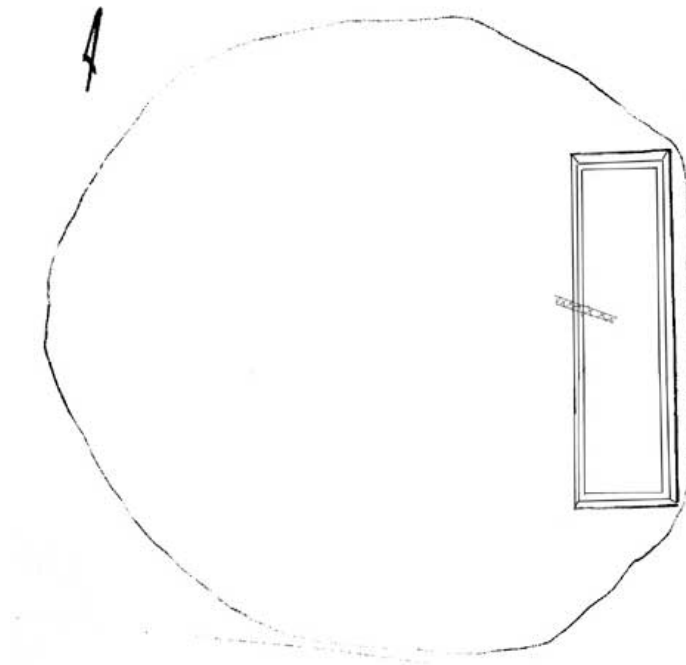

Naranjo, Petén  
Periferia SW-Grupo 29  
Zona Manantiales Oeste  
Escala 1:200

Se encuentra en las coordenadas 16Q 0259507 y UTM 18 94547 al norte del sendero/brecha que se encuentra al sur del campamento de Naranjo sobre una elevación natural con terreno plano en la parte alta; se le asocia un bosque alto y denso, donde predominan árboles de cedrillo, zapotillo, ramón, chicozapote, yaxnic, puntero, subin y escobo.

El grupo lo integra una sola estructura rectangular orientada Este-Oeste. No hay saqueos.

<i>Solitario</i>					
<b>PATIO</b>	<b>ESTRUCTURA</b>	<b>LARGO</b>	<b>ANCHO</b>	<b>ALTURA</b>	<b>SAQUEO</b>
	1	20.00	10.60	1.50	

**Amarillin**  
(Código 30)

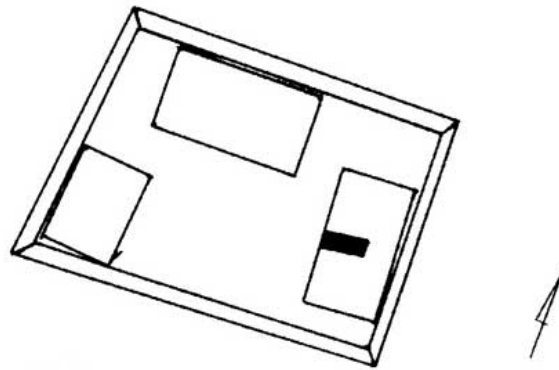

Naranjo, Petén  
Periferia Oeste, Grupo 30  
Zona Manantiales Oeste  
Escala 1;200

Se encuentra en las coordenadas 16Q 0259411 y UTM 18 94547, al lado Sur del sendero/brecha que se encuentra al sur del campamento de Naranjo, relacionado a una colina moderada con terreno plano en la parte alta; se le asocia un bosque de palmas de corozo y escobo, y unos árboles de sunso.

El grupo está organizado sobre una plataforma, consiste en una sola plaza definida por tres estructuras de forma rectangular, que dejan el espacio del lado sur abierto. La disposición es asimétrica, pues el montículo del lado Oeste, en realidad ocupa el sector de la esquina Suroeste del patio. La estructura del lado Este muestra una trinchera (3 x 1) de saqueo en la fachada

frontal, en el sector del pozo de la depredación se observaron dos fragmentos de punta de proyectil de pedernal. El relleno del corte de la trinchera es de calizas diminutas.

<i>Grupo Amarillin</i>					
<b>PATIO</b>	<b>ESTRUCTURA</b>	<b>LARGO</b>	<b>ANCHO</b>	<b>ALTURA</b>	<b>SAQUEO</b>
1	1	7.50	4.50	0.60	
	2	7.00	4.50	0.90	1 Oeste
	3	5.00	3.80	0.70	

**Cedrillo Blanco**  
(Código 32)

Se encuentra en las coordenadas 16Q 0259115 y UTM 18 94635 , al lado Sur del sendero/brecha que se encuentra al sur del campamento de Naranjo, relacionado a una colina moderada con terreno plano en la parte alta; se le asocia un bosque alto y denso, donde predominan árboles de cedrillo blanco, zapotillo, puntero, ramón, sunso, yaxnic, palo de danto, laurel, palmas de corozo, escobo y botán.

Consiste en una plaza baja definida por tres estructuras de forma rectangular, que dejan el espacio del lado norte abierto. La disposición es asimétrica, pues la estructura del lado Sur, en realidad ocupa el sector de la esquina Sureste del patio. No se observaron saqueos.

<i>Grupo Cedrillo Blanco</i>					
<b>PATIO</b>	<b>ESTRUCTURA</b>	<b>LARGO</b>	<b>ANCHO</b>	<b>ALTURA</b>	<b>SAQUEO</b>
1	1	5.20	3.50	0.50	
	2	11.60	4.00	1.30	
	3	4.40	3.50	0.40	

**El Banano**  
(Código 34)

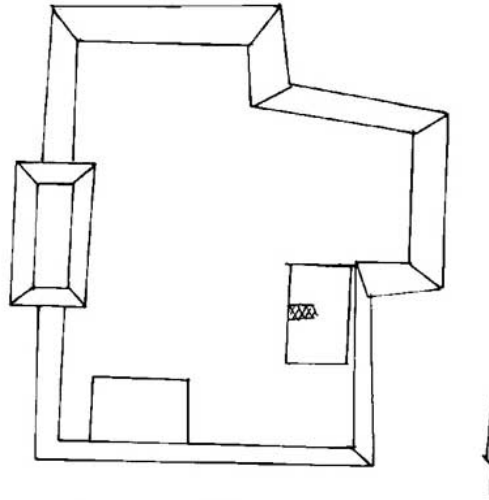

Naranjo, Petén  
 Periferia Oeste, Grupo 34  
 Zona Manantiales Oeste  
 Escala 1;200

Se encuentra en las coordenadas 16Q 0259376 y UTM 18 94799 , al lado Sur del sendero/brecha que se encuentra al sur del campamento de Naranjo, relacionado a una colina con terreno plano en la parte alta; se le asocia un bosque alto y denso, donde predominan árboles de cedrillo, zapotillo, ramón, copal, jobo, pimienta, chacaj, jobo, malerio, luin, y palmas de corozo.

Consiste en una plaza organizada sobre una plataforma elevada, consiste en tres estructuras de forma rectangular, que dejan el espacio del lado norte abierto. La estructura del lado Este muestra un saqueo en la fachada frontal de aproximadamente 2.50 x 1 m.

<i>Grupo El Banano</i>					
<b>PATIO</b>	<b>ESTRUCTURA</b>	<b>LARGO</b>	<b>ANCHO</b>	<b>ALTURA</b>	<b>SAQUEO</b>
1	1	5.40	3.50	0.40	1 Oeste
	2	5.00	3.20	0.30	
	3	7.60	4.00	1.30	

**FAMSI © 2008:**  
**Vilma Fialko**

## **El Mapa de la Periferia Suroeste de Naranjo, Petén, Guatemala**

### **Apéndice 3**

**Descripción de los Grupos de Asentamientos de la Periferia Suroeste de Naranjo, Petén, Guatemala**

#### ***REGIÓN MANANTIALES, ZONA ESTE***

**Grupo Confite**  
***(Código 46)***

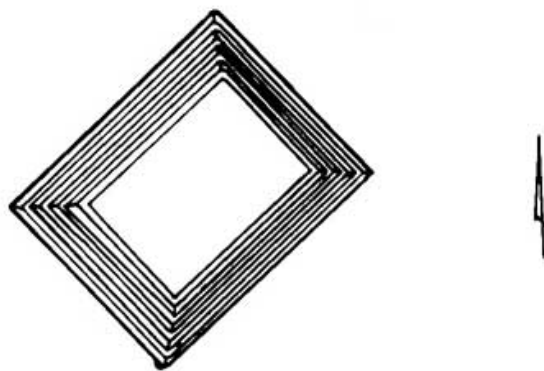

Naranjo, Petén  
Periferia. Grupo 46  
Zona Manantiales Este  
Escala 1:200

Se ubica en las coordenadas 16 Q0259120 y 1894519 UTM, cerca del arco de entrada a Naranjo, al sur del camino que conduce del campamento de IDAEH, hacia Melchor de Mencos, sobre una pequeña loma, cerca de un encaño. Se le asocia un bosque alto, donde predominan árboles de cedro, ramón, jobo, copal, zapotillo, cojón, corozo, yaxnic, caulote y chicozapote.

Consiste en una plaza integrada por una sola estructura piramidal que pudo haber funcionado cómo un santuario. No se aprecian saqueos.

<i>Grupo Confite</i>					
<b>PATIO</b>	<b>ESTRUCTURA</b>	<b>LARGO</b>	<b>ANCHO</b>	<b>ALTURA</b>	<b>SAQUEO</b>
1	1	11.20	9.80	5.00	

**Grupo Verde**  
(Código 47)

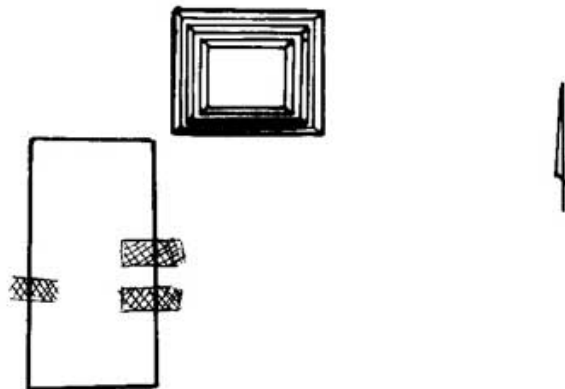

Naranjo, Petén  
Periferia. Grupo 47  
Zona Manantiales Este  
Escala 1:200

Se ubica en las coordenadas 16 Q0259887 y 1895595 UTM, cerca del manantial El Limón, al sur del camino que conduce del campamento de IDAEH Naranjo, hacia Melchor de Mencos, en las faldas de una pequeña loma. Se le asocia un bosque alto, donde predominan árboles de ramón, valerio, cedrillo, copal, ceiba, aceituna, jesmo, cilión y palma de guano.

La plaza está integrada solamente por dos estructuras rectangulares que delimitan los sectores norte y oeste del patio. El edificio Oeste fue afectado por tres trincheras de saqueo, dos en la fachada frontal (4 x 1.30 y 3.50 x 1), y uno en la parte posterior (3 x 1). No se recolectaron tiestos.

<i>Grupo Verde</i>					
<b>PATIO</b>	<b>ESTRUCTURA</b>	<b>LARGO</b>	<b>ANCHO</b>	<b>ALTURA</b>	<b>SAQUEO</b>
1	1	6.00	4.50	3.00	
	2	10.00	5.00	0.70	2 Este 1 Oeste

**Grupo Azul**  
**(Código 49)**

Se ubica cerca del manantial El Limón, al sur del camino que conduce del campamento de IDAEH Naranjo, hacia Melchor de Mencos, en las faldas de una pequeña loma. Se le asocia un bosque alto, donde predominan árboles de ramón, pimienta, guaya, jobo, sunzo, zapotillo, cedrillo, copal y Yaxnic.

La plaza está abierta hacia el Sur, los otros tres lados los delimitan tres estructuras largas que parecen haber sido palacios con recintos probablemente transversales, la función pudo ser residencial o quizás administrativa. Se aprecia un saqueo (4 x 1.40 m) en la estructura del lado Este, sobre la fachada frontal.

<i>Grupo Verde (monos)</i>					
<b>PATIO</b>	<b>ESTRUCTURA</b>	<b>LARGO</b>	<b>ANCHO</b>	<b>ALTURA</b>	<b>SAQUEO</b>
1	1	17.00	5.80	4.00	
	2	12.80	6.00	1.50	1 Oeste
	3	11.00	4.20	4.00	

**Grupo Gris**  
**(Código 50)**

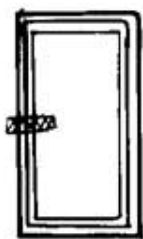

Naranjo, Petén  
Periferia. Grupo 50  
Zona Manantiales Este  
Escala 1:200

Se ubica en la zona del manantial El Limón, al sur del camino que conduce del campamento de IDAEH Naranjo, hacia Melchor de Mencos. Se le asocia un bosque alto, donde predominan árboles de chicozapote, guaya, pimienta, matapalo, sunzo, valerio, cedrillo, mano de león, copal y botán.

La plaza está situada sobre un cerro, está integrada por una sola estructura rectangular orientada en dirección N-S, tiene una trinchera de saqueo en la fachada Oeste.

**Grupo Rojo**  
**(Código 51)**

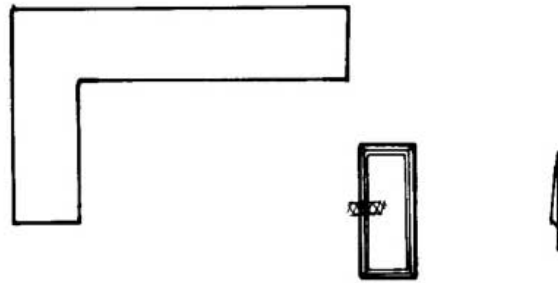

Naranjo, Petén  
Periferia. Grupo 51  
Zona Manantiales Este  
Escala 1:200

Se ubica en la zona del manantial El Limón, al sur del camino que conduce del campamento de IDAEH Naranjo, hacia Melchor de Mencos. Se le asocia un bosque alto, donde predominan árboles de yaxnic, chicozapote, chintoc, guaya, puntero, pimienta, valerio, zapotillo, jesmo y palma de guano.

La plaza está situada sobre un cerro, está integrada por dos estructuras, una de ellas en forma de "L" ocupa el sector Norte y Oeste, mientras que un montículo rectangular define el lado Este, mismo que muestra un saqueo en la fachada frontal.

<i>Grupo Rojo</i>					
PATIO	ESTRUCTURA	LARGO	ANCHO	ALTURA	SAQUEO
1	1	L= 15.00/10.00	4.00	0.60	
	2	6.00	3.00	1.50	1 Oeste

**FAMSI © 2008:**  
**Vilma Fialko**

## **El Mapa de la Periferia Suroeste de Naranjo, Petén, Guatemala**

### **Apéndice 4**

**Descripción de los Grupos de Asentamientos de la Periferia Suroeste de Naranjo, Petén, Guatemala**

#### **REGIÓN BAJO LA PITA, ZONA ESTE**

**Grupo Copal**  
**(Código 01)**

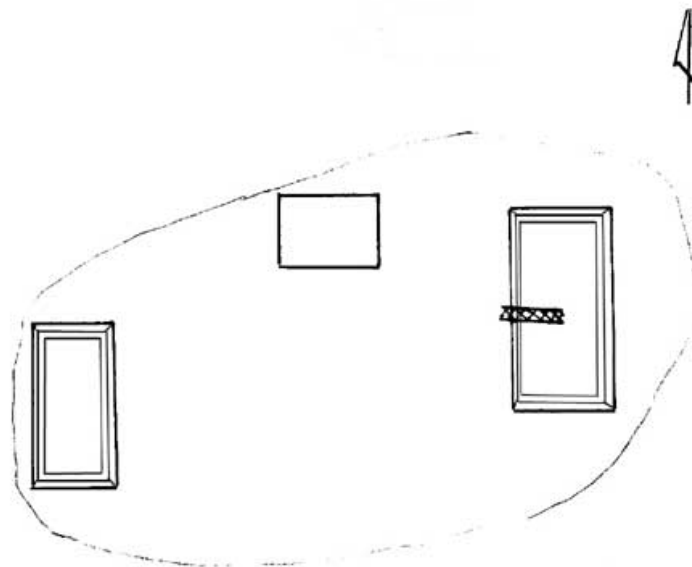

Naranjo, Petén  
Periferia SW-Grupo 01  
Zona Bajo La Pita Este  
Escala 1:200

Se ubica en las coordenadas 16 Q0259104 y 1895626 UTM, al lado oeste del camino que conduce de las ruinas al campamento del IDAEH en Naranjo, se le asocia un bosque donde predominan árboles de ramón, cedrillo, subín, puntero, zapotillo, palo de agua, pimienta, matapalo, cedro, chicozapote, jobo, cedrillo blanco, laurel, palmas de escobo, botán y corozo.

Sobre un basamento elevado se aprecia una plaza abierta hacia el sur integrada por tres estructuras organizadas de manera simétrica. La función del conjunto parece ser de índole habitacional. La estructura que ocupa el lado norte es de forma rectangular y es la de menor tamaño en el conjunto. En el

lado Este se encuentra un basamento bajo rectangular que muestra una trinchera de saqueo en el área central de la fachada frontal. El sector oeste del patio lo define otro basamento que probablemente corresponde a un palacio que estuvo techado con material perecedero.

<i>Grupo Copal</i>					
PATIO	ESTRUCTURA	LARGO	ANCHO	ALTURA	SAQUEO
1	1	4.20	3.10	0.40	
	2	8.60	4.20	0.50	1W
	3	6.90	3.40	1.50	

**Grupo La Ramonera**  
(Código 02)

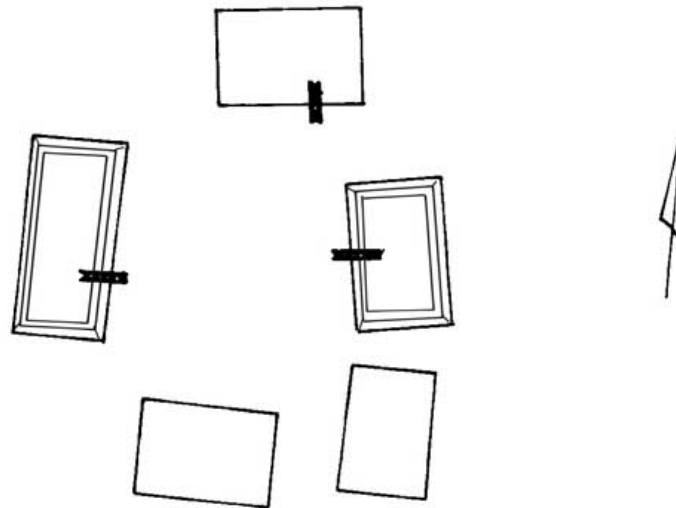

Naranjo, Petén  
Periferia SW-Grupo 02  
Zona Bajo La Pita Este  
Escala 1:200

Se ubica en las coordenadas 16 Q0259227 y 1895060 UTM, al lado oeste del sendero que conduce a al campamento del IDAEH en Naranjo, sobre una elevación natural con terreno plano en la parte alta a 257 msnm; se le asocia un bosque alto y denso, donde predominan árboles de ramón, cedrillo, subín, puntero, zapotillo, palo de agua, pimienta, matapalo, cedro, chicozapote, jobo, cedrillo blanco, laurel, palmas de escobo, botán y corozo.

Consiste en una plaza integrada por cuatro estructuras organizadas de manera simétrica sobre un basamento. El edificio que ocupa el lado Este es de forma rectangular que probablemente corresponde a un palacio que estuvo techado con material perecedero. En el lado sur se encuentra un probable santuario bajo de base cuadrada. La estructura más sobresaliente del conjunto se ubica en el lado Oeste, y corresponde a un palacio con forma de "U" que tiene abierto el lado Este; tiene una trinchera de saqueo de la parte posterior.

<i>Grupo La Ramonera</i>					
<b>PATIO</b>	<b>ESTRUCTURA</b>	<b>LARGO</b>	<b>ANCHO</b>	<b>ALTURA</b>	<b>SAQUEO</b>
1	1	6.60	4.40	0.50	1S
	2	6.60	4.40	1 m	1W
	3	5.60	4.00	0.40	
	4	6.00	4.20	1.00	
	5	8.80	8.80	4.00	1E

**Grupo La Chorcha**  
(Código 04)

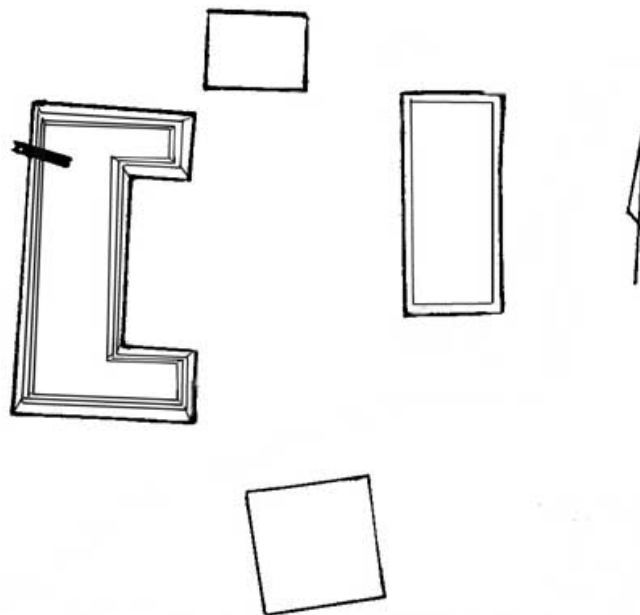

Naranjo, Petén  
Periferia SW-Grupo 04  
Zona Bajo La Pita Este  
Escala 1:200

Se ubica en las coordenadas 16 Q0258993 y 1895171 UTM, al lado oeste del sendero que conduce a al campamento del IDAEH en Naranjo, sobre una elevación natural con terreno plano en la parte alta a 257 msnm; se le asocia un bosque alto y denso, donde predominan árboles de ramón, cedrillo, subín, puntero, zapotillo, palo de agua, pimienta, matapalo, cedro, chicozapote, jobo, cedrillo blanco, laurel, palmas de escobo, botán y corozo.

Consiste en una plaza integrada por cuatro estructuras organizadas de manera simétrica sobre un basamento. El edificio que ocupa el lado Este es de forma rectangular que probablemente corresponde a un palacio que estuvo techado con material percedero. En el lado sur se encuentra un probable santuario bajo de base cuadrada. La estructura más sobresaliente del conjunto se ubica en el lado Oeste, y corresponde a un palacio con forma de "U" que tiene abierto el lado Este; tiene una trinchera de saqueo de la parte posterior.

<i>Grupo La Chorcha</i>					
<b>PATIO</b>	<b>ESTRUCTURA</b>	<b>LARGO</b>	<b>ANCHO</b>	<b>ALTURA</b>	<b>SAQUEO</b>
1	1	4 m	3.40	0.50	
	2	9.40	4 m	1 m	
	3	5	5	0.40	
	4	13 m	2 m Ala N= 6.40 Ala S= 7.40	1.00	1 W

**Grupo Hormigas Blancas**  
(Código 06)

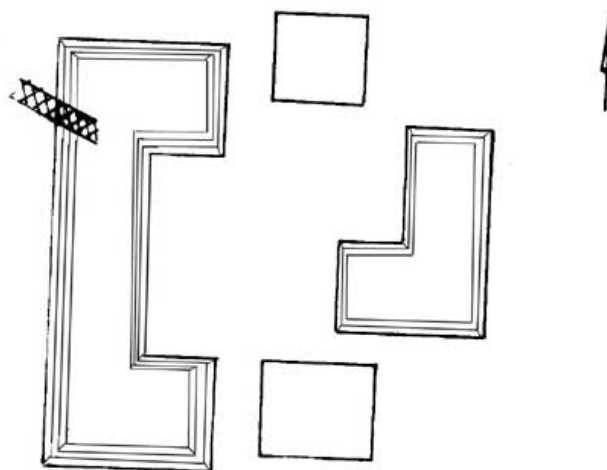

Naranjo, Petén  
Periferia SW-Grupo 06  
Zona Bajo La Pita Este  
Escala 1:200

Se ubica en las coordenadas 16 Q0258999 y 1895194 UTM, al lado oeste del camino principal que conduce a al campamento del IDAEH en Naranjo, se le asocia un bosque, donde predominan árboles de zapotillo, palo de agua, matapalo, chicozapote, jobo, cedrillo blanco, laurel, palmas de escobo, botán y corozo.

Consiste en una plaza integrada por cuatro estructuras de diversas formas y tamaños, cuya función parece estar relacionada con aspectos residenciales-administrativos. La estructura del lado norte es de forma cuadrada y probablemente fue un santuario bajo. En el sector Este de la plaza se encuentra una estructura con formato de "L" con el segmento ubicado en el sector sur y dirigido hacia el oeste, aparentemente es un ejemplo de una estructura originalmente de forma rectangular que fue remodelada para ensancharla. En el sector sur del patio se ubica una plataforma rectangular baja, de uso probablemente doméstico. El edificio más importante se ubica en el lado Oeste de la plaza, consiste en un palacio de formato "U", que muestra un túnel de saqueo en el lado posterior.

<i>Grupo Hormigas Blancas</i>					
<b>PATIO</b>	<b>ESTRUCTURA</b>	<b>LARGO</b>	<b>ANCHO</b>	<b>ALTURA</b>	<b>SAQUEO</b>
1	1	4 m	4	0.50	
	2	9.20	3.80	1.50 m	
	3	5	4.20	0.50	
	4	13 m	3 m Ala N= 4.40 Ala S= 4.40	3.00	1 W

**Grupo Cotorrito**  
(Código 07)

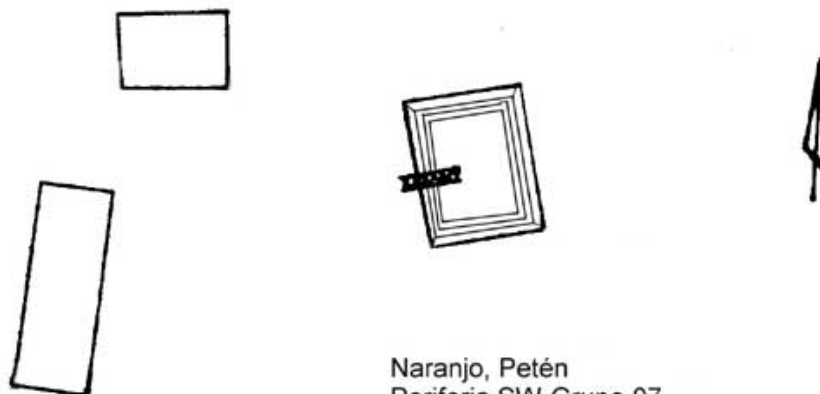

Naranjo, Petén  
Periferia SW-Grupo 07  
Zona Bajo La Pita Este  
Escala 1:200

Se ubica en las coordenadas 16 Q0259114 y 1895203 UTM, al lado oeste del sendero que conduce a al campamento del IDAEH en Naranjo, sobre una elevación natural con terreno plano en la parte alta a 257 msnm; se le asocia un bosque alto y denso, donde predominan árboles de ramón, cedrillo, subín, puntero, zapotillo, palo de agua, pimienta, matapalo, cedro, chicozapote, jobo, cedrillo blanco, laurel, palmas de escobo, botán y corozo.

Consiste en una plaza integrada por tres estructuras formando un conjunto de plaza abierto hacia el lado sur. En el sector Este, un tanto desplazado hacia el lado Norte y con el eje notablemente desviado se encuentra un edificio de forma rectangular que probablemente correspondió a un santuario. Se aprecia una trinchera de saqueo sobre la fachada oeste. En el lado Norte desplazado hacia el Oeste se encuentra un montículo bajo de base rectangular. El sector Oeste de la plaza lo define una larga plataforma rectangular baja. Se considera cómo un grupo residencial de función doméstica.

<i>Grupo Cotorrito</i>					
<b>PATIO</b>	<b>ESTRUCTURA</b>	<b>LARGO</b>	<b>ANCHO</b>	<b>ALTURA</b>	<b>SAQUEO</b>
1	1	4.00	3.00	0.50	
	2	6.00	4.40	1.00	1W
	3	7.80	3.00	0.40	

**Grupo Zanate**  
(Código 09)

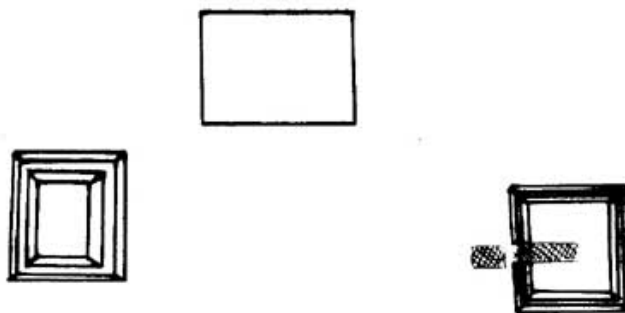

Naranjo, Petén  
Periferia SW- Grupo 9  
Zona Bajo La Pita Este  
Escala:1200

Se ubica en las coordenadas 16 Q0259252 y 1894471 UTM, al lado oeste del sendero que conduce a al campamento del IDAEH en Naranjo, sobre una elevación natural; se le asocia un bosque alto y denso, donde predominan árboles de ramón, cedrillo, subín, puntero, zapotillo, palo de agua, pimienta, matapalo, cedro, chicozapote, jobo, cedrillo blanco, laurel, palmas de escobo, botán y corozo.

Consiste en una plaza integrada por tres estructuras formando un conjunto abierto hacia el lado sur. La función del conjunto parece haber sido ceremonial. En el lado Norte se aprecia una amplia plataforma baja de base rectangular. El sector Este del grupo lo ocupa un santuario de planta cuadrada, que presenta un túnel de saqueo sobre la fachada oeste; los saqueadores también excavaron un pozo en la base del edificio a nivel de la plaza. El sector Oeste lo define otro santuario piramidal.

<i>Grupo Zanate</i>					
PATIO	ESTRUCTURA	LARGO	ANCHO	ALTURA	SAQUEO
1	1	6.00	4.60	0.50	
	2	5.20	5.20	2.50	1W
	3	5.00	4.80	3.00	

**Grupo Tapir**  
(Código 10)

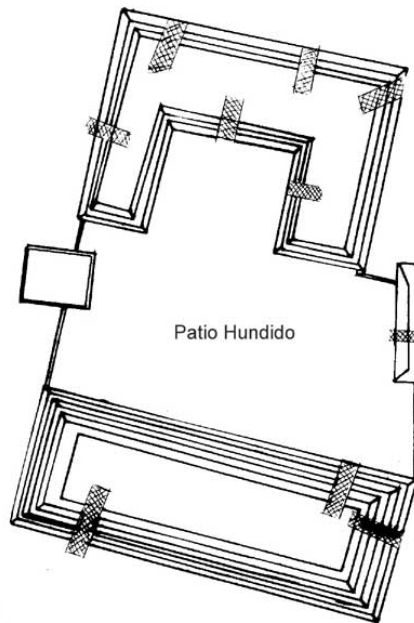

Naranjo, Petén  
Periferia SW- Grupo 10  
Zona Bajo La Pita Este  
Escala:1200

Se ubica en las coordenadas 16 Q0259120 y 1894519 UTM, al lado oeste del sendero que conduce a al campamento del IDAEH en Naranjo, sobre una elevación natural con terreno plano en la parte alta a 257 msnm; se le asocia un bosque alto y denso, donde predominan árboles de ramón, cedrillo, subín, puntero, zapotillo, palo de agua, pimienta, matapalo, cedro, chicozapote, jobo, cedrillo blanco, laurel, palmas de escobo, botán y corozo.

Consiste en una plaza integrada por cuatro estructuras que forman un cuadrángulo que conforma un patio hundido. En el lado Norte se encuentra un palacio de grandes dimensiones con formato “U” que muestra los apéndices en el lado sur. Fue afectado por seis túneles de saqueo, que han dejado a luz varias subestructuras de distintos períodos culturales. En el Este, se encuentra una plataforma rectangular a la que se integran muros en los lados norte y sur que delimitan la plaza. En el sector Sur del conjunto se encuentra un palacio de grandes dimensiones que muestra túneles de saqueo en las fachadas norte, este y sur. El lado Oeste lo ocupa una plataforma que podría corresponder a una estructura de servicio. Se considera cómo un grupo residencial y administrativo relacionado con élite mayor.

<i>Grupo Tapir</i>					
PATIO	ESTRUCTURA	LARGO	ANCHO	ALTURA	SAQUEO
1	1 “U”	17.50	6.50 Aleros 6.00	2.50	3 N; 2E; 1S; 1W
	2	7.00	3.50	1.00	1W
	3	22.80	8.40	3.50	1N; 1E; 1S
	4	4.20	3.40	1.50	

**Grupo Pájaro Carpintero  
(Código 12)**

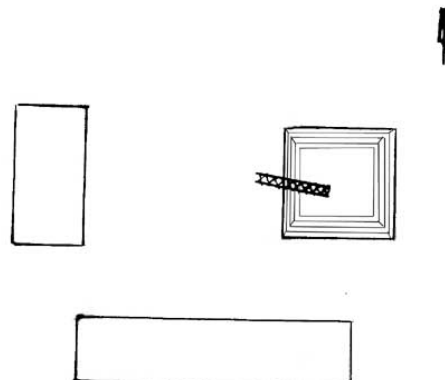

Naranjo, Petén  
Periferia SW-Grupo 12  
Zona Bajo La Pita Este  
Escala 1:200

Se ubica en las coordenadas 16 Q0259273 y 1894680 UTM, al lado oeste del sendero que conduce a al campamento del IDAEH en Naranjo, sobre una elevación natural con terreno plano; se le asocia un bosque alto, donde predominan árboles de ramón, cedrillo, subín, puntero, zapotillo, palo de agua, pimienta, matapalo, cedro, chicozapote, jobo, cedrillo blanco, laurel, palmas de escobo, botán y corozo.

Consiste en una plaza integrada por tres estructuras formando un conjunto abierto hacia el lado norte. La función del conjunto parece haber sido residencial. En el lado Este se encuentra un santuario de planta cuadrada, que presenta un túnel de saqueo sobre la fachada oeste. El sector sur del patio lo define una larga plataforma baja, y hacia el oeste se encuentra otra plataforma habitacional.

<i>Grupo Pájaro Carpintero</i>					
<b>PATIO</b>	<b>ESTRUCTURA</b>	<b>LARGO</b>	<b>ANCHO</b>	<b>ALTURA</b>	<b>SAQUEO</b>
1	1	6.80	6.80	2.50	1W
	2	16.60	4.00	0.50	
	3	8.50	4.20	0.50	

**Grupo Los Chultunes**  
(Código 14)

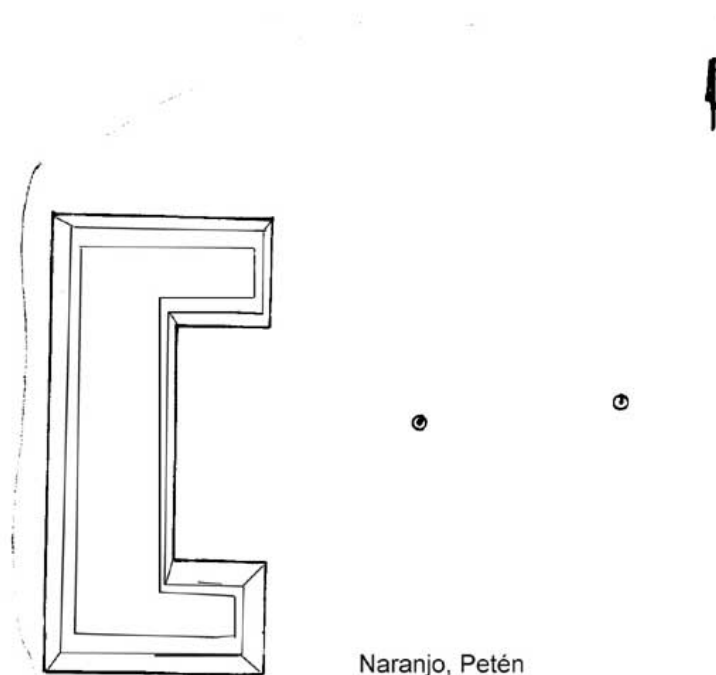

Naranjo, Petén  
Periferia SW-Grupo 14  
Zona Bajo La Pita Este  
Escala 1:200

Se encuentra en las coordenadas 16Q 0259059 y UTM 18 942965 cerca del camino que conduce al campamento del IDAEH, sobre una elevación natural; se le asocia un bosque alto y denso, donde predominan árboles de cola de pava, ramón, mano de león, chacaj, zapotillo sunso macho, cilión, barío, malerio, pimienta, subín, sacuayun, cedro, puntero, guarumo, y palmas de corozo.

El grupo consiste en una sola plaza definida por una estructura de grandes dimensiones en forma de "U" que está abierta hacia el lado Este. El edificio muestra una marcada desviación hacia el NE. En el área de la plaza fueron ubicados dos chultunes. No se aprecian saqueos.

<i>Grupo Los Chultunes</i>					
<b>PATIO</b>	<b>ESTRUCTURA</b>	<b>LARGO</b>	<b>ANCHO</b>	<b>ALTURA</b>	<b>SAQUEO</b>
1	1 "U"	22	6.00 (Ala N=4.40 Ala S= 4.40)	2.5 m	

**Grupo Los Loros**  
**(Código 19)**

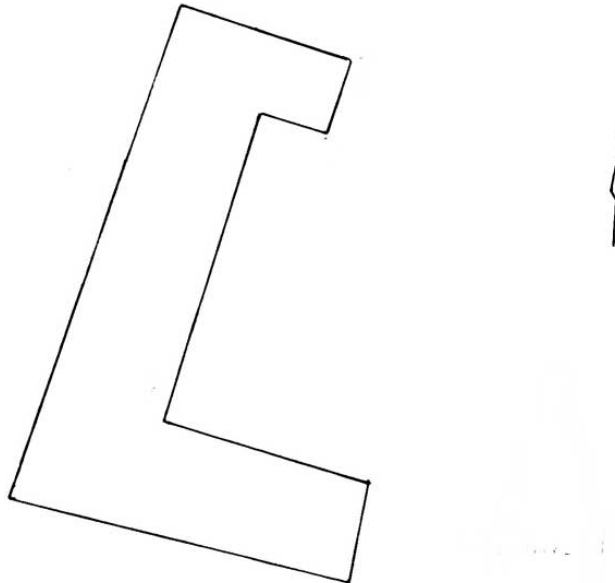

Naranjo, Petén  
Periferia SW-Grupo 19  
Zona Bajo La Pita Este  
Escala 1:200

Se encuentra en las coordenadas 16Q 0259065 y UTM 1895106 cerca del camino que conduce al campamento del IDAEH, sobre una elevación natural; se le asocia un bosque alto y denso, donde predominan árboles de cola de pava, ramón, mano de león, chacaj, zapotillo sunso macho, cilión, barío, malerio, pimienta, subín, sacuayun, cedro, puntero, guarumo, y palmas de corozo.

El grupo consiste en una sola plaza definida por una estructura de grandes dimensiones en forma de "U" que está abierta hacia el lado Este. El edificio muestra una marcada desviación hacia el NE. En el área de la plaza fueron ubicados dos chultunes. No se aprecian saqueos.

<i>Grupo Los Loros</i>					
<b>PATIO</b>	<b>ESTRUCTURA</b>	<b>LARGO</b>	<b>ANCHO</b>	<b>ALTURA</b>	<b>SAQUEO</b>
1	1 "U"	32	6.50 (Ala N =11.20 Ala S = 21.80)	4.5 m	

**Grupo Granadilla**  
(Código 20)

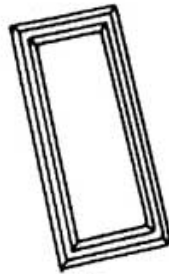

Naranjo, Petén  
Periferia SW- Grupo 20  
Zona Bajo La Pita Este  
Escala:1200

Se encuentra en las coordenadas 16Q 0259276 y UTM 1895203 cerca del camino principal que conduce al campamento del IDAEH, sobre una elevación natural; se le asocia un bosque alto y denso, donde predominan árboles de cola de pava, ramón, mano de león, chacaj, zapotillo sunso macho, cilión, barío, malerio, pimienta, subín, sacuayun, cedro, puntero, guarumo, y palmas de corozo.

El grupo consiste en una sola plaza definida por amplio basamento, sobre el que descansa una estructura rectangular que define el lado Este. El edificio muestra una marcada desviación hacia el NW. Existe un saqueo en la fachada Oeste de la estructura.

<i>Grupo Granadilla</i>					
PATIO	ESTRUCTURA	LARGO	ANCHO	ALTURA	SAQUEO
1	1	10 m	4.20	2 m	1 W

**Grupo Zancudero**  
(Código 21)

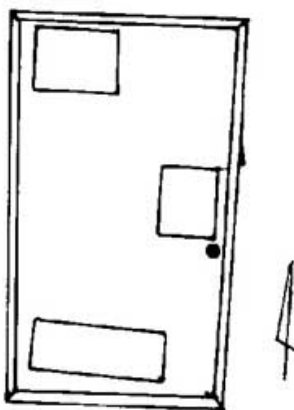

Naranjo, Petén  
Periferia Oeste, Grupo 21  
Zona Bajo La Pita Este  
Escala 1;200

Se encuentra en las coordenadas 16Q 0259200 y UTM 1894406 cerca del camino principal que conduce al campamento del IDAEH, sobre una elevación natural; se le asocia un bosque alto y denso, donde predominan árboles de cola de pava, ramón, mano de león, chacaj, zapotillo sunso macho, cilión, barío, malerio, pimienta, subín, sacuayun, cedro, puntero, guarumo, y palmas de corozo.

El grupo consiste en una sola plaza definida por un basamento, sobre el que descansan tres estructuras rectangulares que conforman una plaza abierta hacia el Oeste. La función del conjunto parece ser habitacional. No se aprecian saqueos en el conjunto. Cerca de la esquina SE del edificio Este se encuentra un chultun.

<i>Grupo Zancudero</i>					
PATIO	ESTRUCTURA	LARGO	ANCHO	ALTURA	SAQUEO
1	1	3.40	2.80	0.50	
	2	3.00	2.50	0.50	
	3	5.50	2.20	0.50	

**Grupo Nido de Cocochana  
(Código 31)**

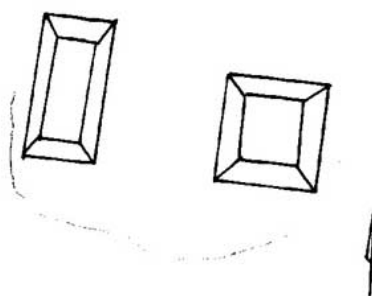

Naranjo, Petén  
Periferia Oeste, Grupo 31  
Zona Bajo La Pita Este  
Escala 1;200

Se encuentra en las coordenadas 16Q 0259146 y UTM 18 94263 cerca del camino que conduce al campamento del IDAEH, sobre una elevación natural; se le asocia un bosque alto y denso, donde predominan árboles de cola de pava, ramón, mano de león, chacaj, zapotillo sunzo macho, cilión, barío, malerio, pimienta, subín, sacuayun, cedro, puntero, guarumo, y palmas de corozo.

El grupo consiste en una sola plaza definida por dos estructuras que definen los lados Este y Oeste, quedando los espacios Norte y Sur abiertos. La estructura del lado Este tiene un basamento cuadrado, y la que le confronta es de planta rectangular. No se aprecian saqueos.

<i>Grupo Nido de Cocochana</i>					
PATIO	ESTRUCTURA	LARGO	ANCHO	ALTURA	SAQUEO
1	1	5.20	5.20	1.50	
	2	7.20	4.00	1.50	

**Grupo Cenzontle  
(Código 42)**

Naranjo, Petén  
Periferia SW- Grupo 42  
Zona Bajo La Pita Este  
Escala:1200

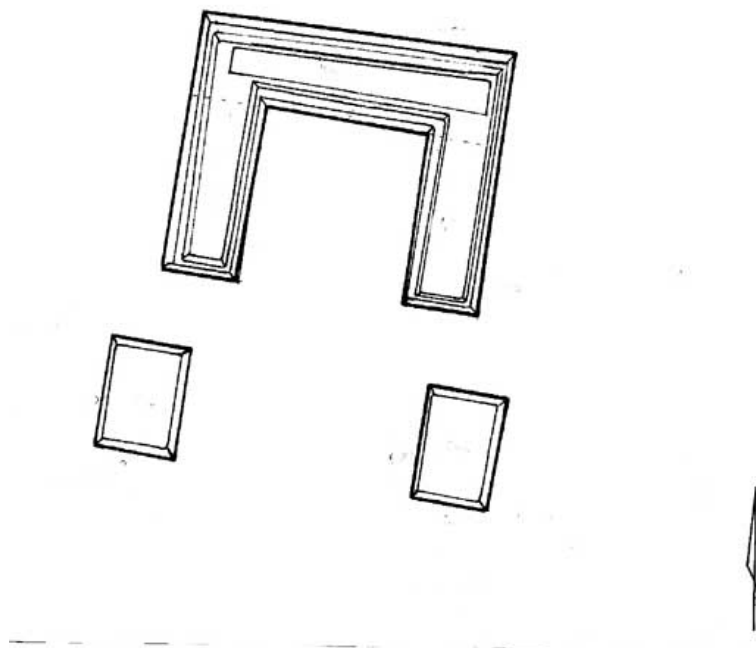

Se encuentra en las coordenadas 16 Q259484 y 1895197 UTM, sobre una elevación natural al Norte del camino que conduce del campamento de IDAEH a la zona de ruinas mayores ó epicentro de Naranjo. Se le asocia un bosque primario, alto y denso, donde predominan árboles de botán, chacaj, chicozapote, sumso, amate, botán, chacaj, escobo, ixcanal, laurel, ramón, subin, indio desnudo, yaya, mano de león.

La plaza está situada sobre una nivelación artificial a manera de plataforma, está integrada por tres estructuras. El lado Norte lo define una estructura alta con formato "U" y dos montículos en los lados Este y Oeste. El lado sur es abierto. No se aprecia ningún saqueo.

<i>Cenzontle</i>					
<b>PATIO</b>	<b>ESTRUCTURA</b>	<b>LARGO</b>	<b>ANCHO</b>	<b>ALTURA</b>	<b>SAQUEO</b>
1	1	U= 14.20	2 segmt =11.80	4.00/2.50	
	2	5.00	4.00	1.00	
	3	5.00	4.00	1.00	

**FAMSI © 2008:**  
**Vilma Fialko**

## **El Mapa de la Periferia Suroeste de Naranjo, Petén, Guatemala**

### **Apéndice 5**

**Descripción de los Grupos de Asentamientos de la Periferia Suroeste de Naranjo, Petén, Guatemala**

#### ***REGIÓN BAJO LA PITA, ZONA SUR***

**Grupo Guamil**  
**(Código 52)**

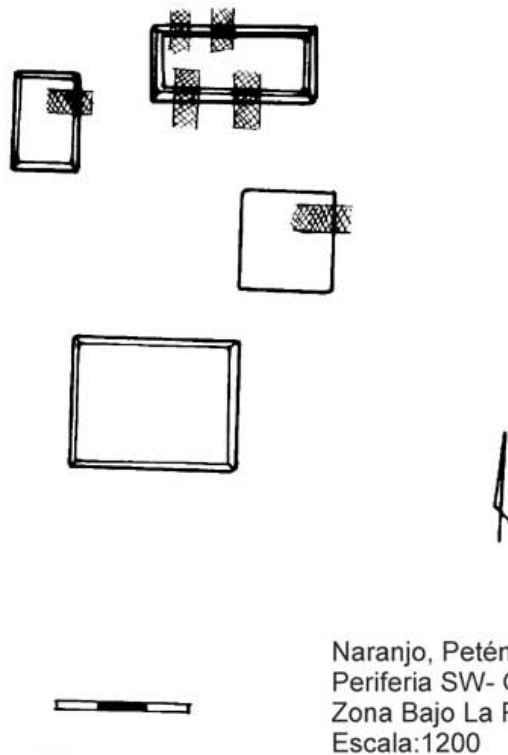

Se encuentra en las coordenadas 16 Q0258164 y 1894419 UTM, cerca de la casa de la familia Burgos, sobre una pequeña elevación natural; se le asocia vegetación de palmas de corozo y escobo, y guamil.

El grupo corresponde a un formato de Plaza Plan 2, aunque las cuatro estructuras que lo integran están organizadas de manera asimétrica. El lado norte lo define una estructura rectangular que fue afectada con cuatro trincheras de saqueo, dos en la parte frontal, (3.80 x 1.00 m y 2 x 1 m.), otras

dos en la parte posterior (2.90 x y 0.90 y 1.80 x 1.00 m). El santuario que ocupa el lado Este fue depredado con una trinchera (2 x 1) en la parte posterior. La posición de la estructura que ocupa el lado sur es asimétrica respecto a la del Norte, lo que también se aprecia en el lado Oeste, donde la correspondiente plataforma residencial ocupa está desplazada en el sector Noroeste del patio. Esta tiene una trinchera de saqueo (2 x 1.40 m), en la fachada . No se recolectaron muestras de materiales arqueológicos en ninguno de los saqueos.

<i>Guamil</i>					
PATIO	ESTRUCTURA	LARGO	ANCHO	ALTURA	SAQUEO
1	1	9.00	4.50	2.00	2 Norte; 2 Sur
	2	5.00	5.00	0.50	1- Este
	3	9.00	7.00	1.00	
	4	6.00	4.00	1.00	1- Este

**Grupo Casa Burgos  
(Código 53)**

Naranjo, Petén  
Periferia SW- Grupo 53  
Zona Bajo La Pita Sur  
Escala:1200

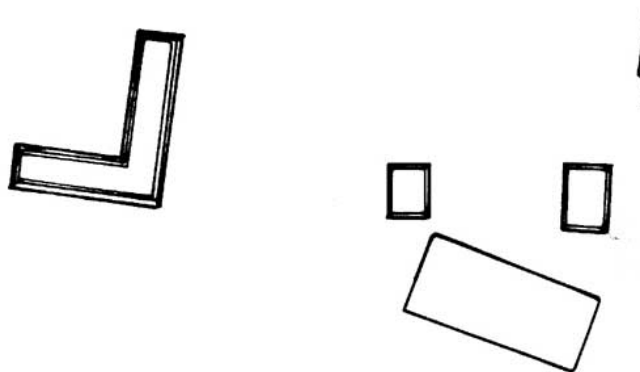

Se encuentra en las coordenadas 16 Q0258050 y 1894705 UTM, aledaño a la casa de la familia Burgos, al lado Sur del camino. El entorno ambiental es de bajo, la vegetación incluye palmas de corozo y guamiles. El grupo está integrado por dos patios.

Patio 1

Consiste en tres plataformas de planta rectangular, que delimitan tres lados del patio; el sector norte está abierto. No se observaron saqueos.

### Patio 2

Se ubica al Oeste del Patio 1, consiste en una larga plataforma con forma de "L" que define los lados Este y Sur. No se observaron saqueos.

<i>Casa Burgos</i>					
PATIO	ESTRUCTURA	LARGO	ANCHO	ALTURA	SAQUEO
2	4	L= 21 (13)	5.50	2.00	
1	2	22.00	10.00	0.50	
1	1	8.00	6.00	1.00	
1	3	8.00	4.50	1.00	

### Grupo Las Vacas (Código 54)

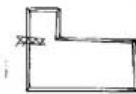

Naranjo, Petén  
Periferia SW-Grupo 54  
Zona Bajo La Pita Sur  
Escala 1:750

Se encuentra en las coordenadas 16 Q0258473 y 1894595 UTM, a una altura de 260 msnm en un área relacionada con el bajo La Pita. se le asocia un bosque de árboles de ramón y chacaj, y palmas de escobo, guano y corozales.

El grupo está integrado por cuatro plazas organizadas de Este a Oeste, que integran estructuras de varios tamaños, formas y funciones. La plaza 1, está integrada por dos santuarios que delimitan los lados Este y Oeste; el templo del lado Este tiene dos túneles de saqueo uno en la fachada principal que da al patio, y otro que destruyó gran parte de la esquina SE, en ambos saqueos se aprecia evidencia de subestructuras correspondientes a la primera parte del período Clásico Tardío.

La plaza 2, está conformada por un templo piramidal de base cuadrada que ocupa el sector Este, y un palacio abovedado rectangular que le confronta al Oeste. El templo tiene cinco túneles y trincheras de saqueo, y el palacio cuatro túneles, los saqueos muestran periodos constructivos que pueden corresponder al período Clásico Temprano. Se encontraron restos óseos que indican que hubo enterramientos depredados.

La plaza 3, está dominada en el sector norte por un edificio con formato "U" con los apéndices orientados hacia el sur. El edificio tiene un total de seis trincheras y túneles de saqueo.

La plaza 4 se encuentra unos 53 m al norte de la Plaza 2, integrada por una estructura con formato "L" que ocupa el sector sur y oeste. Se identificó una trinchera de saqueo en el sector Oeste. Se encuentra depredado con una trinchera- túnel (11 m.) que lo atraviesa en el eje este-oeste. Se aprecia por lo menos dos periodos constructivos. Los saqueadores excavaron también un pozo en el frente del edificio. En el lado Oeste se encuentra un palacio de base rectangular, depredado con tres túneles en sus fachadas norte, este y oeste. La arquitectura es de mampostería, muestra por lo menos tres etapas constructivas indicadas en tres pisos de estuco, sobre los que se apoyan muros de calizas bien canteadas; por lo menos tuvo un recinto abovedado. Se recolectó material del período Clásico Tardío y Clásico Terminal, algunos tiestos policromos y piedras de moler. Directamente al sur del palacio se ubican dos plataformas bajas residenciales, una de ellas tiene base cuadrada, y la situada más al sur es rectangular con el eje notablemente desviado hacia el NW.

<i>Las Vacas</i>					
<b>PATIO</b>	<b>ESTRUCTURA</b>	<b>LARGO</b>	<b>ANCHO</b>	<b>ALTURA</b>	<b>SAQUEO</b>
1	1	7.40	6.00	2.50	1SE; 1W
	2	5.00	4.00	1.50	
2	1	8.40	8.40	5.00	1N;1E; 1S; 2W
	2	18.40	7.00	4.00	2E; 2W
3	1	16.00	4.40 Alero E=5 m Alero W=3.40	3.00	2N;1E; 1S; 2W
4	1	15.00	7.20 Alero N=4 m	5.00	1 W

**Grupo Laurel**  
**(Código 55)**

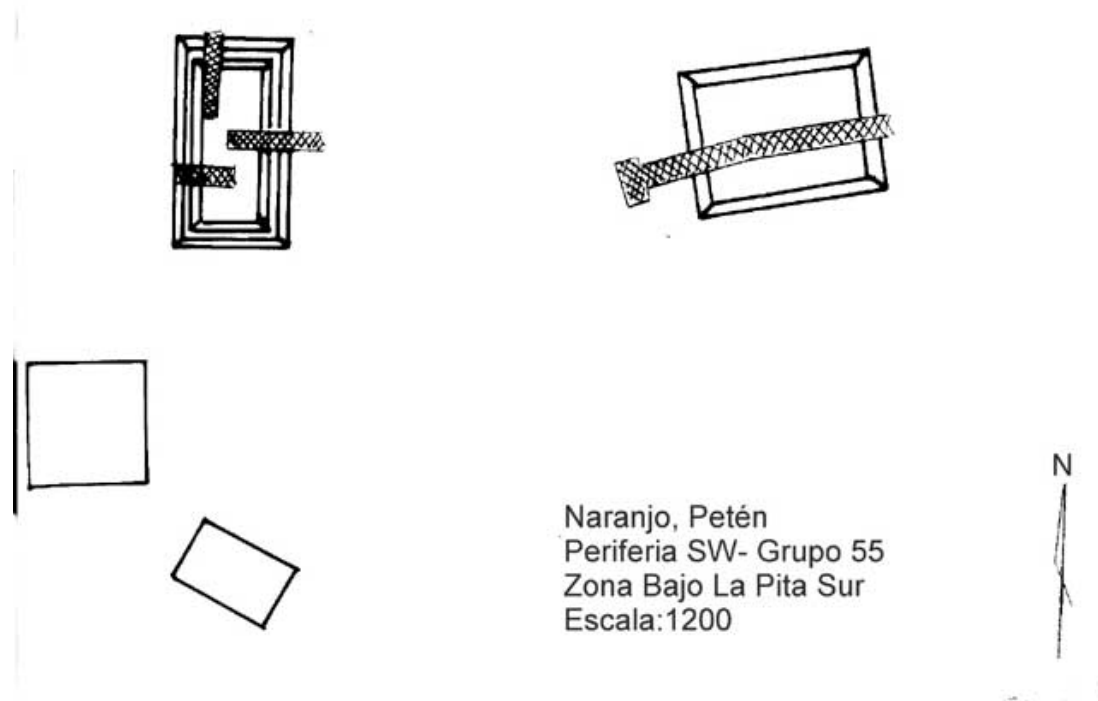

Se encuentra en las coordenadas 16 Q0258326 y 1894360 UTM, a una altura de 283 msnm sobre una pequeña elevación natural; se le asocia un bosque de árboles de ramón, chacaj, cedrillo, laurel, zapotillo, yaxnic, y mano de león, también hay palmas de escobo y guano.

El grupo corresponde a un arreglo de plaza irregular abierta al Norte y Sur, se encuentra integrada por cuatro estructuras organizadas de manera asimétrica. El lado este lo ocupa un santuario de base rectangular; la fachada se encuentra en el sector más estrecho de la estructura, orientada hacia la plaza. Se encuentra depredado con una trinchera- túnel (11 m.) que lo atraviesa en el eje este-oeste. Se aprecia por lo menos dos períodos constructivos. Los saqueadores excavaron también un pozo en el frente del edificio. En el lado Oeste se encuentra un palacio de base rectangular, depredado con tres túneles en sus fachadas norte, este y oeste. La arquitectura es de mampostería, muestra por lo menos tres etapas constructivas indicadas en tres pisos de estuco, sobre los que se apoyan muros de calizas bien canteadas; por lo menos tuvo un recinto abovedado. Se recolectó material del período Clásico Tardío y Clásico Terminal, algunos tiestos policromos y piedras de moler. Directamente al sur del palacio se ubican dos plataformas bajas residenciales, una de ellas tiene base cuadrada, y la situada más al sur es rectangular con el eje notablemente desviado hacia el NW.

Laurel					
PATIO	ESTRUCTURA	LARGO	ANCHO	ALTURA	SAQUEO
1	1	7.20	4.80	3.00	1 este-oeste
	2	4.00	2.60	0.50	
	3	5.00	5.00	0.80	
	4	8.40	4.80	3.00	1E, 1N, 1W

**Grupo Ceiba  
(Código 56)**

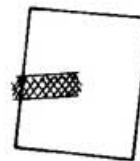
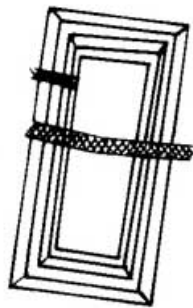

Naranjo, Petén  
Periferia SW- Grupo 56  
Zona Bajo La Pita Sur  
Escala:1200

Se encuentra en las coordenadas 16 Q0258512 y 1894326 UTM, al lado Este de un antiguo trocopass que se desprende del camino que conduce a Naranjo. El grupo ocupa la parte alta de una loma a una altura de 266 msnm, se le asocian árboles de chacaj, cedro, ceiba, yaxnic, chicozapote, cilión, ramón, jobo, también hay palmas de corozo y escobo, y vegetación de guamil.

El grupo corresponde a un formato de Plaza abierta, en los sectores Norte y Sur, integrado por dos estructuras que muestran una notable desviación hacia el Este. El sector Este lo define un santuario bajo de planta rectangular, que presenta una trinchera de saqueo (3 x 1.50 m), sobre la fachada principal (Oeste). El lado Oeste de la plaza lo define una estructura rectangular tipo palacio, que fue afectada por una trinchera- túnel de saqueo (8 m) que la atravesó por completo en el eje central. El saqueo permite observar unas dos etapas constructivas indicadas en pisos de estuco, muros con sillares bien canteados, y parte de una banca. Otro túnel de menores dimensiones (2.80 m) se aprecia en la fachada posterior, cerca de la esquina NW.

<i>Grupo Ceiba</i>					
PATIO	ESTRUCTURA	LARGO	ANCHO	ALTURA	SAQUEO
1	1	6.00	5.00	0.60	1 Oeste
	2	12.00	6.00	3.00	2 Oeste

**Grupo Guaya**  
(Código 58)

Naranjo, Petén  
Periferia SW- Grupo 58  
Zona Bajo La Pita Sur  
Escala:1200

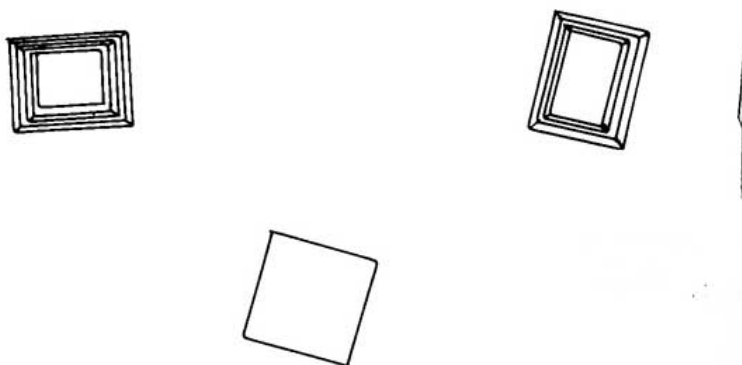

Se encuentra en las coordenadas 16 Q0258396 y 1894153 UTM, al lado Este de un antiguo trocopass que se desprende del camino que conduce a Naranjo. El grupo ocupa la parte alta de una loma a una altura de 266 msnm, se le asocian árboles de guaya, matapalo, pimienta, ramón, puntero, también hay palmas de corozo y escobo.

El grupo corresponde a un formato de Plaza abierta en el sector Norte, se encuentra integrada por tres estructuras que muestran una notable desviación hacia el Este y Oeste. El sector Este lo define un santuario de unos dos cuerpos de planta rectangular, que confronta a otro santuario similar que ocupa el lado Oeste de la plaza. El lado Sur lo define una estructura baja de base que quizás también tuvo función ritual. No se encontraron saqueos en el grupo.

<i>Guaya</i>					
PATIO	ESTRUCTURA	LARGO	ANCHO	ALTURA	SAQUEO
1	1	5.80	4.80	2.00	
	2	5.80	4.60	2.50	
	3	5.20	5.20	4.00	

**Grupo Quina**  
(Código 59)

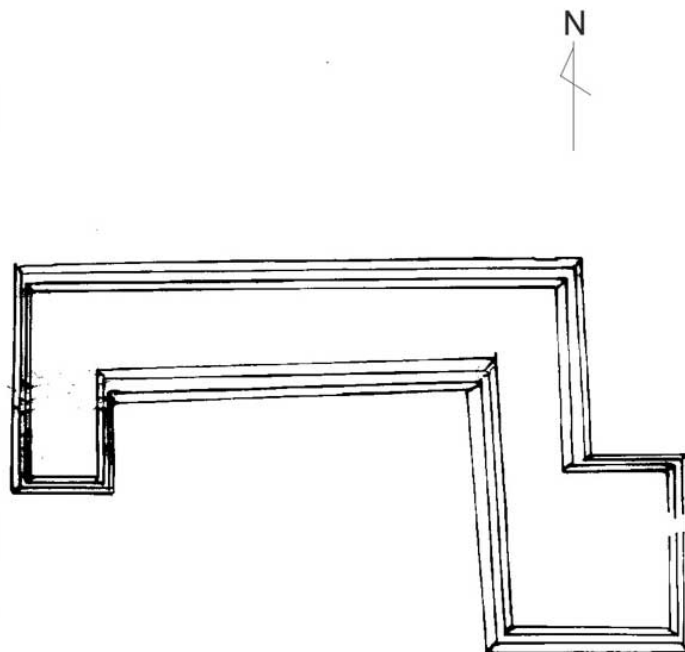

Naranjo, Petén  
Periferia SW- Grupo 59  
Zona Bajo La Pita Sur  
Escala:1200

Se encuentra en las coordenadas 16 Q0258555 y 1893970 UTM, al lado Oeste de un antiguo trocopass que se desprende del camino que conduce a Naranjo. El grupo ocupa la parte alta de una loma a una altura de 303 msnm, se le asocian árboles de quina, jeso, copal, chacaj, amate y ramón. Consiste en un palacio de grandes dimensiones aparentemente aislado de forma "U" con apéndices. Tiene cinco saqueos, tres en el lado Oeste, uno en el lado Norte y uno en el lado Sur. Se recolectó cerámica del saqueo norte, donde se observa un muro que recubre un relleno de pedrín, fino y suelto. Los saqueos son recientes, probablemente del presente año. En el numero 5 se aprecian dos muros y tres pisos de estuco.

<i>Grupo Quina</i>					
<b>PATIO</b>	<b>ESTRUCTURA</b>	<b>LARGO</b>	<b>ANCHO</b>	<b>ALTURA</b>	<b>SAQUEO</b>
1	1	39.00	8.00 a 22.00	3.00	3W;1N y 1S

**Grupo Tres Cocochanes  
(Código 60)**

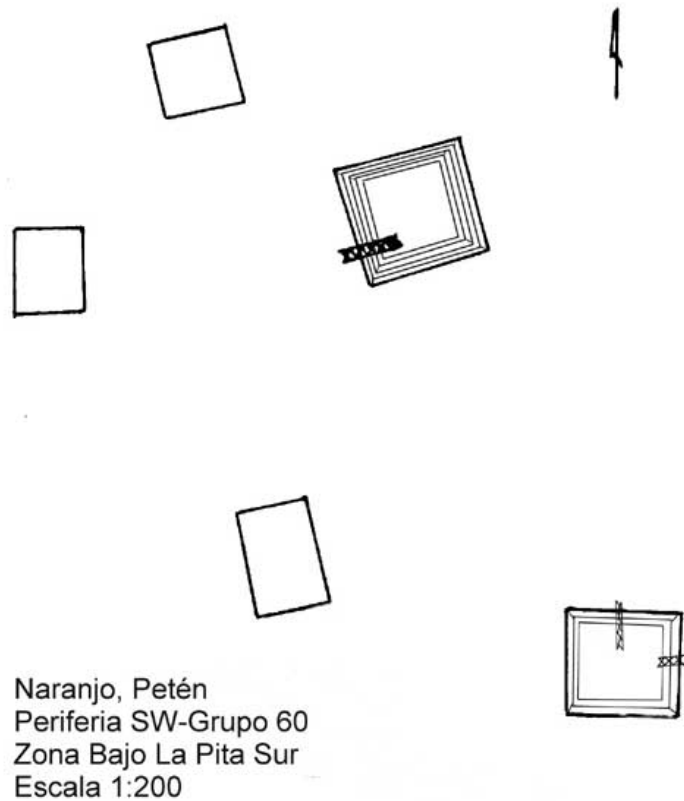

Se encuentra en las coordenadas 16 Q0257382 y 1893595 UTM, a una altura de 297 msnm, se accede siguiendo un trocopass que intersecciona con el camino que conduce a Naranjo, junto a un potrero de la familia Burgos; se le asocia un bosque de árboles de copal, subín, ceibillo, ramón, chacaj, cedro, pimienta, manax y mano de león. El conjunto situado sobre una pequeña elevación natural parece ser un anexo del palacio en forma “U”, que se identifico con el nombre de grupo Quina.

**Patio 1**

El grupo corresponde a un arreglo de plaza irregular abierta al Sur, se encuentra integrado por tres estructuras organizadas de manera simétrica. El lado norte lo ocupa una estructura baja de base cuadrada. El lado Este lo ocupa un santuario de base cuadrada que pudo tener dos cuerpos en la fachada que da hacia la plaza existe una trinchera de saqueo. El lado oeste de la plaza esta ocupado por una plataforma rectangular baja. Un tanto alejado, A unos 9 metros hacia el sur se encuentra un montículo rectangular bajo, con el eje alargado n-s, y unos 51 m mas hacia el sur un santuario cuadrado que muestra dos tuneles de saqueo, uno en el lado norte, y el otro hacia el este.

<i>Tres Cocochanes</i>					
PATIO	ESTRUCTURA	LARGO	ANCHO	ALTURA	SAQUEO
1	1	6.00	4.40	0.35	
	2	8.80	6.40	2.00	1 oeste
	3	6.40	3.80	0.30	
	4	3.00	3.00	0.20	1E, 1N
	5	4.20	6.20	2.00	

**Grupo Chicozapote  
(Código 61)**

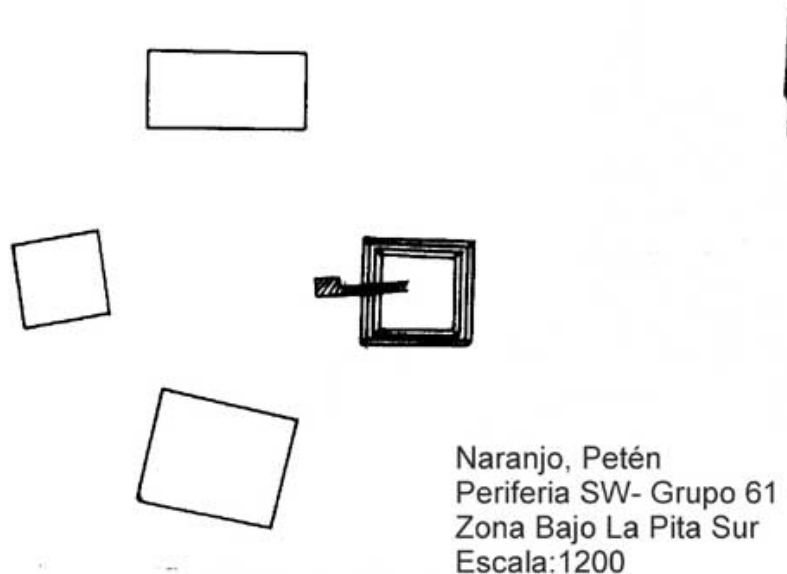

Se encuentra en las coordenadas 16 Q0258907 y 1894292 UTM, al lado Este de un antiguo trocopass que se desprende del camino que conduce a Naranja. El grupo ocupa la parte alta de una loma a una altura de 325 msnm, se le asocian árboles de chicozapote, guaya, zapotillo, ramón y manax.

El grupo corresponde a un formato de Plaza abierta en el sector Norte, se encuentra integrada por tres estructuras de planta rectangular. El lado Este lo ocupa un santuario bajo de base rectangular; la fachada orientada hacia la plaza se encuentra en el sector más estrecho de la estructura y muestra una trinchera de saqueo. El lado sur lo ocupa un basamento largo y bajo. En el lado Oeste predomina un palacio de 3 metros de altura que tiene dos trincheras túnel de saqueo. Se recuperó material cerámico de los saqueos de las estructuras 1 y 3. En la estructura 1 se encontraron huesos humanos al lado de la trinchera acompañados por algunos fragmentos mayores de cerámica. En otro saqueo de estructura 3 hubo tiosos policromos, los saqueos son recientes, probablemente del año 2006.

<i>Chicozapote</i>					
<b>PATIO</b>	<b>ESTRUCTURA</b>	<b>LARGO</b>	<b>ANCHO</b>	<b>ALTURA</b>	<b>SAQUEO</b>
1	1	5.25	3.00	0.50	1 W
	2	9.40	3.00	0.50	
	3	18.20	6.20	0.50	2E

**Grupo Sare  
(Código 68)**

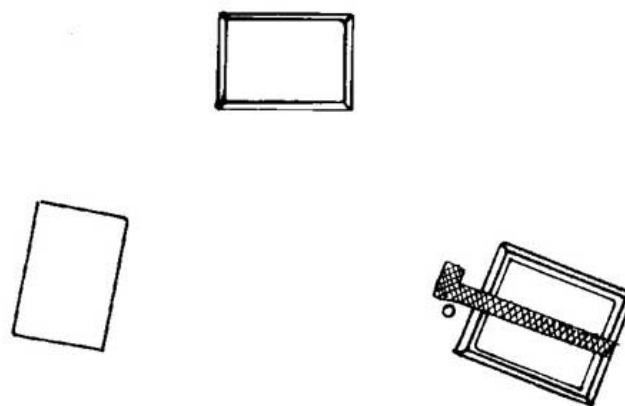

Naranjo, Petén  
Periferia SW- Grupo 68  
Zona Bajo La Pita Sur  
Escala:1200

Se encuentra en las coordenadas 16 Q0257340 y 1894067 UTM, al lado Este de un antiguo trocopass que se desprende del camino que conduce a Naranjo. El grupo ocupa la parte alta de una loma a una altura de 304 msnm, se le asocian árboles de sare, guaya, ramón, copal, chacaj.

El grupo corresponde a un formato de Plaza abierta en el sector Sur, se encuentra integrada por tres estructuras, dos de ellas muestran una notable desviación hacia el Este. El sector Este lo define un santuario de unos dos cuerpos de planta rectangular, cuya fachada se encuentra en el sector más estrecho de la estructura, a ella se asocia un chultun; existe una trinchera túnel de saqueo (8.80 m) que inicia con un pozo. El lado Oeste de la plaza lo ocupa una plataforma rectangular baja, igual a la que define el lado Norte del grupo. Se considera que ambas estructuras quizás tuvieron una función doméstica.

<i>Sare</i>					
PATIO	ESTRUCTURA	LARGO	ANCHO	ALTURA	SAQUEO
1	1	5.80	4.80	2.00	
	2	5.80	4.60	2.50	
	3	5.20	5.20	4.00	

**Grupo Mano de Piedra  
(Código 70)**

Naranjo, Petén  
Periferia SW- Grupo 70  
Zona Bajo La Pita Sur  
Escala:1200

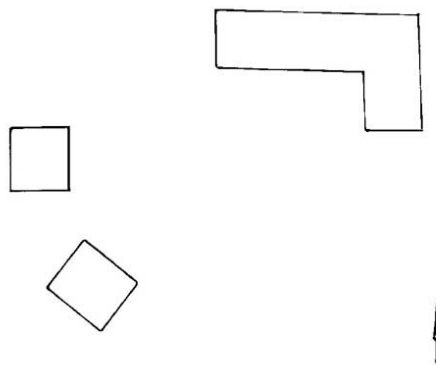

Se encuentra en las coordenadas 16 Q0258044 y 1894791 UTM, al lado Este de un antiguo trocopass que se desprende del camino que conduce a Naranjo. El grupo ocupa la parte alta de una loma a una altura de 289 msnm, se le asocian árboles de chicozapote, cedrillo, mano de león, subín, copal, cola de pava, chintoc y manax.

El grupo corresponde a un formato de Plaza abierta en el sector Sur, se encuentra integrada por tres estructuras bajas. El sector NorEste lo define una plataforma larga con fomato "L", y en el lado oeste se encuentran dos plataformas bajas cuadradas, que pudieron tener función residencial. No se encontraron saqueos en el grupo.

<i>Mano de Piedra</i>					
PATIO	ESTRUCTURA	LARGO	ANCHO	ALTURA	SAQUEO
1	1	14.00	4.00 y 8.00	1.00	
	2	5.00	4.80	0.50	
	3	4.00	4.00	0.50	

**Grupo Papayera**  
(Código 72)

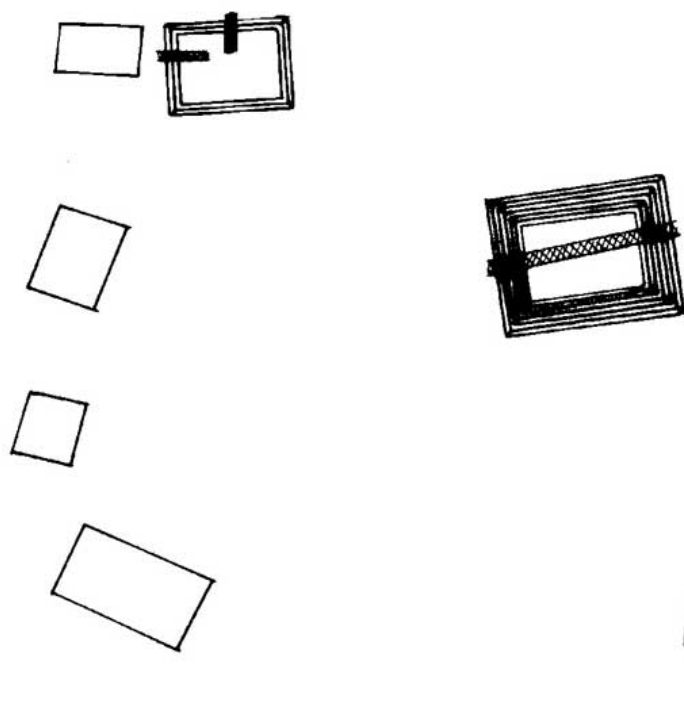

Naranja, Petén  
Periferia SW- Grupo 72  
Zona Bajo La Pita Sur  
Escala:1200

Se encuentra en las coordenadas 16 Q0257382 y 1893595 UTM, a una altura de 297 msnm. sobre una pequeña elevación natural; se le asocia un bosque de árboles de copal, subín, ceibillo, ramón, chacaj, cedro, pimienta, manax y mano de león.

El grupo corresponde a un arreglo de plaza irregular abierta al Sur, se encuentra integrado por seis estructuras organizadas de manera asimétrica. El lado Este lo ocupa un santuario de base rectangular; la fachada se encuentra en el sector más estrecho de la estructura, orientada hacia la plaza. Se encuentra depredado con una trinchera- túnel (10 m.) que lo atraviesa en el eje este-oeste. Se aprecia por lo menos dos períodos constructivos. En el lado Norte se encuentra una estructura de base rectangular, depredada con dos trincheras en las fachadas norte y oeste. En el lado Este de la plaza se alinean tres plataformas rectangulares notoriamente desviadas, y un probable santuario bajo de base cuadrada. En la estructura 6 existe un saqueo que mostró restos de tiestos, de un núcleo de pizarra, una piedra de moler de calcita, un fragmento de pedernal, punta de proyectil. Se encuentra un chultun de planta cilíndrica (.50 x .50) asociado a la estructura 6. Los materiales quedaron en la parte superior del montículo.

<i>Papayera</i>					
PATIO	ESTRUCTURA	LARGO	ANCHO	ALTURA	SAQUEO
1	1	6.00	4.40	1.50	1 N, 1 W
	2	8.80	6.40	3.80	1 este- oeste
	3	6.40	3.80	0.80	
	4	3.00	3.00	0.80	1E, 1N, 1W
	5	4.20	6.20	0.50	
	6	4.00	3.00	0.50	

**Grupo Chispera  
(Código 73)**

Naranjo, Petén  
Periferia SW- Grupo 73  
Zona Bajo La Pita Sur  
Escala:1200

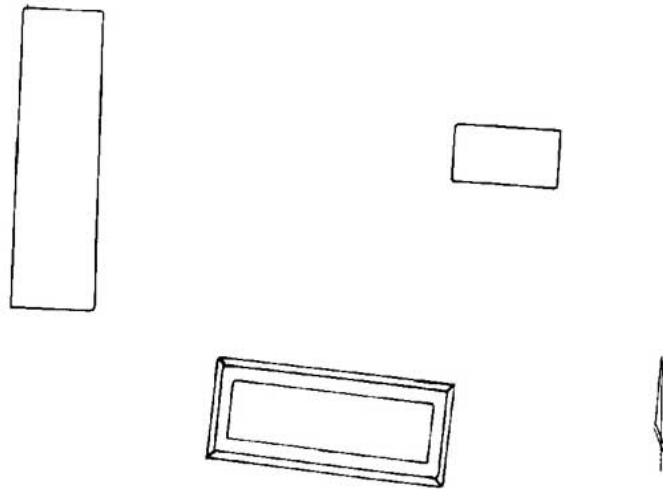

Se encuentra en las coordenadas 16 Q0257476 y 1893647 UTM, al lado Este de un antiguo trocopass que se desprende del camino que conduce a Naranjo. El grupo ocupa la parte alta de una loma a una altura de 275 msnm, se le asocian árboles de chicozapote, cedrillo, ramón.

El grupo corresponde a un formato de Plaza abierta en el sector Norte, se encuentra integrada por tres estructuras. El lado Este lo ocupa un santuario bajo de base rectangular; la fachada se encuentra en el sector más estrecho de la estructura, orientada hacia la plaza. El lado sur lo ocupa un basamento largo

de uno o dos cuerpos, y el lado oeste una plataforma longitudinal. No se aprecian saqueos.

<i>Chispera</i>					
PATIO	ESTRUCTURA	LARGO	ANCHO	ALTURA	SAQUEO
1	1	5.20	3.00	0.80	
	2	12.00	5.40	1.50	
	3	15.20	4.20	0.50	

**Grupo Doncella  
(Código 75)**

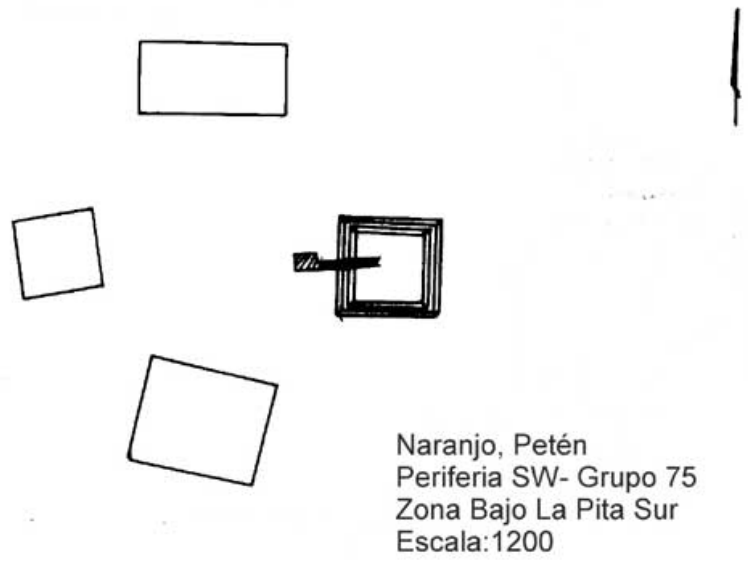

Se encuentra en las coordenadas 16 Q0257382 y 1893595 UTM, a una altura de 297 msnm. sobre una pequeña elevación natural; se le asocia un bosque de árboles de copal, subín, ceibillo, ramón, chacaj, cedro, pimienta, manax y mano de león.

El grupo corresponde a un arreglo de plaza tipo plaza plan 2, se encuentra integrado por cuatro estructuras organizadas de manera simétrica. El lado norte lo define un basamento rectangular. En El sector Este se encuentra un santuario de base rectangular que tiene un pozo y tunel de saqueo que destruyeron parte de la fachada. En los lados sur y oeste de la plaza se encuentran dos estructuras rectangulares bajas que se caracterizan por mostrar fuerte desviación hacia el noreste y noroeste respectivamente.

<i>Doncella</i>					
PATIO	ESTRUCTURA	LARGO	ANCHO	ALTURA	SAQUEO
1	1	6.00	4.40	0.60	
	2	8.80	6.40	1.00	1 oeste
	3	6.40	3.80	0.40	
	4	3.00	3.00	0.40	

**Grupo La Sequía  
(Código 77)**

Naranjo, Petén  
Periferia SW- Grupo 77  
Zona Bajo La Pita Sur  
Escala:1200

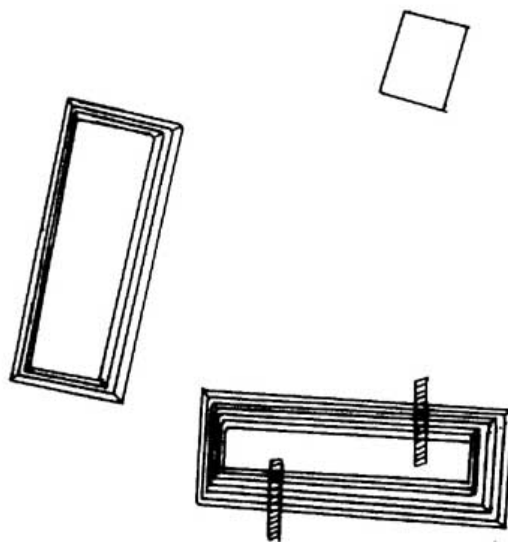

Se encuentra en las coordenadas 16Q 0258647 y UTM 1894058, en sector Sur de un trocopass que se desprende del camino que conduce a naranjo en la intersección de un potrero de la familia Burgos. El conjunto se relaciona con una pequeña elevación, se le asocia un bosque alto y denso, donde predominan árboles de cedrillo, zapotillo, ramón, mano de león, chacaj, luin, sunsa macho, chicozapote, yaxnic, escobo, botán.

El grupo consiste en una sola plaza definida por tres estructuras de forma rectangular, que dejan el espacio del lado este abierto. El montículo del lado norte es el de menor área y altura, mientras que las estructuras de los lados sur y oeste parecen haber sido palacios abovedados. En relación al edificio sur se encontraron dos trincheras-túnel de saqueo, una en la fachada frontal y otra en la parte posterior.

<i>Grupo La Sequía</i>					
PATIO	ESTRUCTURA	LARGO	ANCHO	ALTURA	SAQUEO
1	1	7.50	4.50	0.30	
	2	7.00	4.50	4.00	1 n, 1 s
	3	5.00	3.80	2.00	

**Grupo El Cansancio**  
(Código 79)

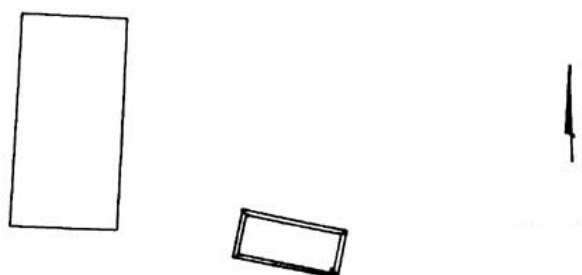

Naranjo, Petén  
Periferia SW- Grupo 79  
Zona Bajo La Pita Sur  
Escala:1200

Se encuentra en las coordenadas 16Q 0258610 y UTM 1894058, a una altura de msnm. Se accede a través de un trocopass que se deslinda del camino que conduce a Naranjo, junto a un potrero de la familia Burgos. relacionado a una pequeña elevación con terreno plano en la parte alta; se le asocia un bosque alto y denso, donde predominan árboles de zapotillo, ramón, mano de león, chacaj, luin, sunsa macho, chicozapote, yaxnic, escobo, botán.

El grupo consiste en una plaza definida por dos estructuras de forma rectangular, que dejan abierto los lados norte y este; se caracterizan por mostrar sus ejes desviados hacia el Este. Funcionalmente, parecen corresponder con unidades domésticas.

<i>Grupo El Cansancio</i>					
PATIO	ESTRUCTURA	LARGO	ANCHO	ALTURA	SAQUEO
1	1	7.50	4.50	0.90	
	2	7.00	4.50	1.00	
	3	5.00	3.80	0.70	

**FAMSI © 2008:**  
**Vilma Fialko**

## **El Mapa de la Periferia Suroeste de Naranjo, Petén, Guatemala**

### **Apéndice 6**

**Descripción de los Grupos de Asentamientos de la Periferia Suroeste de Naranjo, Petén, Guatemala**

#### ***REGIÓN BAJO LA PITA, ZONA OESTE***

**Grupo Urraca**  
**(Código 83)**

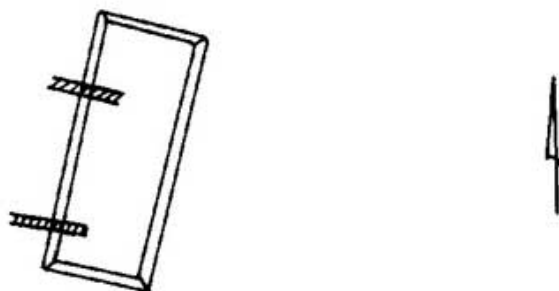

Naranjo, Petén  
Periferia Oeste, Grupo 83  
Zona Bajo La Pita Oeste  
Escala 1;200

Se encuentra en las coordenadas 16Q 0259516 y UTM 1894629, a una altura de msnm. Se accede a través de un trocopass que se deslinda del camino que conduce a Naranjo, junto a un potrero de la familia Burgos. relacionado a una pequeña elevación con terreno plano en la parte alta; se le asocia un bosque alto y denso, donde predominan árboles de cedrillo, zapotillo, ramón, mano de león, chacaj, luin, sunsa macho, chicozapote, yaxnic, escobo, botán.

El grupo consiste en una estructura residencial aislada elaborada con mampostería y techo de material perecedero. Se encontraron dos trincheras de saqueo sobre la fachada del lado Oeste.

<i>Grupo Urraca</i>					
PATIO	ESTRUCTURA	LARGO	ANCHO	ALTURA	SAQUEO
1	1	5.20	5.20	1.00	2 W

**Grupo Cabrito**  
(Código 84)

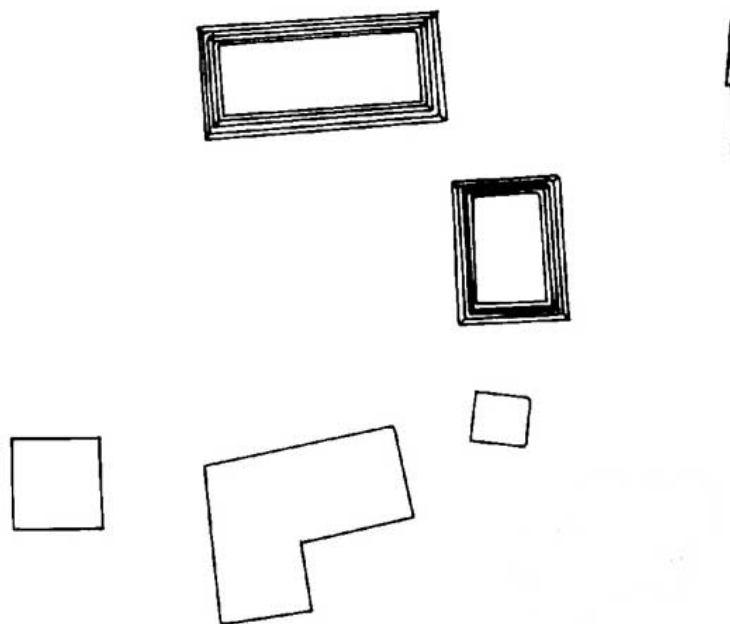

Naranjo, Petén  
Periferia Oeste, Grupo 84  
Zona Bajo La Pita Oeste  
Escala 1;200

Se encuentra en las coordenadas 16 Q0256561 y 1894676 UTM, a una altura de 267 msnm. Está situado sobre una elevación natural moderada; se le asocia un bosque de árboles de pije, chicozapote guaya, cedrillo blanco, Zapotillo, ramón y palmas de botán.

El grupo corresponde a un arreglo de plaza irregular abierta al oeste, se encuentra integrado por cinco estructuras organizadas de manera asimétrica. El lado norte lo ocupa un santuario de base rectangular que pudo ser un palacio abovedado, tiene un saqueo en la parte posterior. En el lado este de la plaza se ubica un santuario de planta rectangular que fue depredado con un pozo y una trinchera que cortaron parte de la fachada, así como una trinchera que cortó parte del lado posterior. Casi en la esquina SE de la plaza, casi en forma anexa al templo, se aprecia un basamento bajo de planta cuadrada que pudo ser una unidad auxiliar para servicio del santuario. El lado sur de la plaza lo ocupa una estructura con planta en formato "L" que tiene el apéndice

orientado hacia el sur; en el sector oeste de dicha estructura se aprecia un basamento bajo de planta cuadrada, que también pudo servir como área de servicio ó anexo.

<i>Cabrito</i>					
<b>PATIO</b>	<b>ESTRUCTURA</b>	<b>LARGO</b>	<b>ANCHO</b>	<b>ALTURA</b>	<b>SAQUEO</b>
1	1	6.00	4.40	2.50	1 N,
	2	8.80	6.40	2.50	1 oeste
	3	6.40	3.80	0.30	
	4	3.00	3.00	0.60	
	5	4.20	6.20	0.40	

**Grupo Pizote**  
(Código 85)

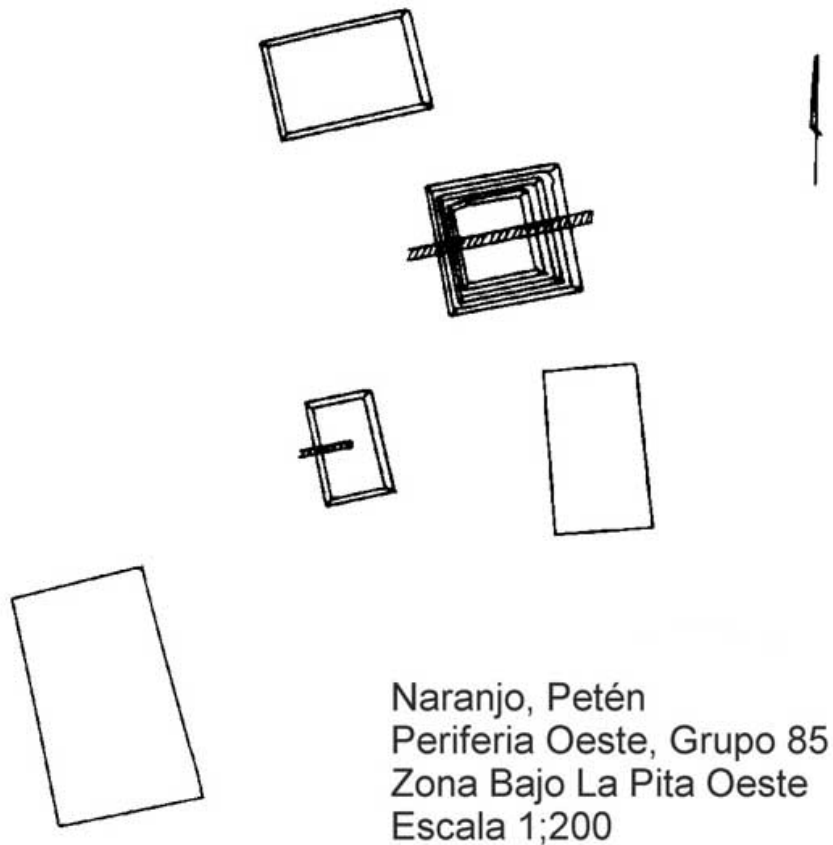

Se encuentra en las coordenadas 16 Q0256546 y 1894774 UTM, a un lado del *trocopass* que conduce rumbo Noroeste hacia la aguada El Pital. El grupo ocupa la parte alta y quebrada de una loma a una altura de 272 msnm, se le asocian árboles de chacaj, cedro, pimienta, pij, chicozapote, matapalo, ramón y jesmo, también hay palmas de botán.

El grupo corresponde a un formato de plaza asimétrica abierta, en el sector oeste, integrado por cinco estructuras que muestran una notable desviación hacia el Oeste. Según se aprecia en su arreglo, los edificios podrían en realidad definir tres patios. El sector Norte lo define una plataforma rectangular aparentemente con función residencial. El lado Este lo ocupa un templo de base cuadrada que fue cruzado en el eje E-W por un túnel que muestra restos de una probable construcción anterior. A un lado del templo en el sector sur, se aprecia un a plataforma baja que parece haber funcionado cómo estructura de servicio del templo. El lado sur del patio lo define un edificio rectangular con el sector largo en el eje N-S; dicho edificio confronta a la estructura 3 previamente descrita, con la cual parece formar un área de plaza secundaria. Un tanto distante del grupo en el sector suroeste, se encuentra una estructura rectangular que tuvo la fachada principal orientada hacia el oeste y que pudo corresponder a un edificio de mampostería con techo de material perecedero.

<i>Grupo Pizote</i>					
<b>PATIO</b>	<b>ESTRUCTURA</b>	<b>LARGO</b>	<b>ANCHO</b>	<b>ALTURA</b>	<b>SAQUEO</b>
1	1	5.80	3.20	1 m	
	2	4.20	2.80	3 m	Tunel E-W
	3	4.20	2.60	0.70 m	
	4	3.60	2.5.0	1 m	1 Oeste
				1 m	

**Grupo Enjambre**  
(Código 86)

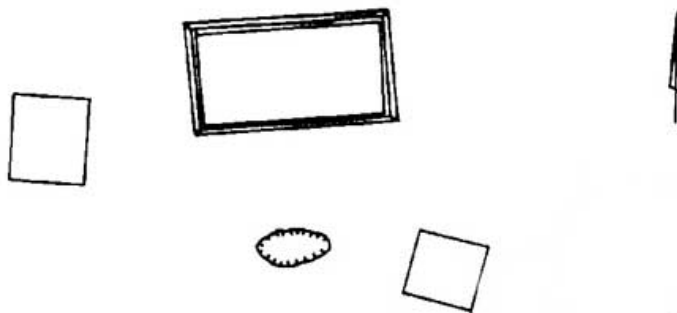

Naranjo, Petén  
Periferia Oeste, Grupo 86  
Zona Bajo La Pita Oeste  
Escala 1;200

Se encuentra en las coordenadas 16 Q0256762 y 1895040 UTM, a un lado del *trocopass* que va en dirección NW hacia la aguada El Pital. El grupo ocupa la parte alta de una loma a una altura de 295 msnm, se le asocian árboles de jobillo, cilión, chicozapote, cedrillo, chaltecoco, cuero de zapo, copal, ramón y chacaj, también se encuentran palmas de guano.

El grupo corresponde a un formato de Plaza abierta en el sector Sur, se encuentra integrada por tres estructuras que muestran desviación hacia el Este y Oeste y que parecen corresponder a unidades habitacionales. El sector norte lo define una estructura rectangular que incluye una trinchera de saqueo en el lado norte. El lado Este lo ocupa un santuario bajo de base cuadrada, que confronta a otra estructura similar. En medio de la plaza se encuentra una cantera de aproximadamente 3 x 1.50 m.

<i>Enjambre</i>					
PATIO	ESTRUCTURA	LARGO	ANCHO	ALTURA	SAQUEO
1	1	8.80	5.00	1.50	1 N
	2	3.00	3.00	0.30	
	3	4.00	4.40	0.40	

**Grupo Pajarito**  
(Código 87)

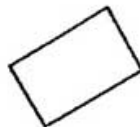
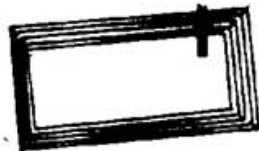

Naranjo, Petén  
Periferia Oeste, Grupo 87  
Zona Bajo La Pita Oeste  
Escala 1;200

Se encuentra en las coordenadas 16 Q0256604 y 1894961 UTM, a un lado del *trocopass* que conduce rumbo Noroeste hacia la aguada El Pital. El grupo se encuentra en una especie de meseta a una altura de 279 msnm, con

vegetación transicional, tal cómo zapotillo, quina, chacaj, cedro, caoba, yaxnic, pij, luin, jobo, ramón y jesmo, también hay palmas de botán y escobo. En el lado sur de la plaza el terreno tiende a elevarse.

El grupo corresponde a un formato de Plaza abierta, en los sectores Este y Oeste, integrado por dos estructuras que muestran una notable desviación hacia el Oeste. El sector Norte lo define una estructura residencial palaciega baja de planta rectangular, que incluye una trinchera de saqueo en la fachada Norte. El lado Sur de la plaza lo define una estructura baja de menores dimensiones.

<i>Grupo Pajarito</i>					
<b>PATIO</b>	<b>ESTRUCTURA</b>	<b>LARGO</b>	<b>ANCHO</b>	<b>ALTURA</b>	<b>SAQUEO</b>
1	1	9.80	5.00	2.50	1 N
	2	4.60	4.00	0.80	

**Grupo Pimienta**  
**(Código 88)**

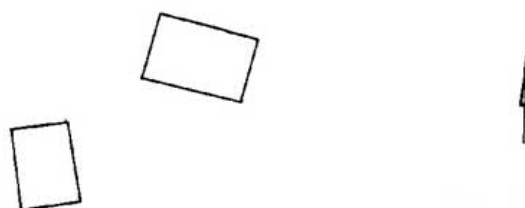

Naranjo, Petén  
Periferia Oeste, Grupo 88  
Zona Bajo La Pita Oeste  
Escala 1;200

Se encuentra en las coordenadas 16 Q0256634 y 1894891 UTM, a un lado del *trocopass* que conduce rumbo Noroeste hacia la aguada El Pital. El grupo ocupa la parte alta y quebrada de una loma a una altura de 270 msnm, se le asocian árboles de puntero, chacaj, chintoc, cedrillo, pimienta, pij, jesmo, ramón, copal y malerio, también hay palmas de guano y escobo.

El grupo corresponde a un formato de Plaza abierta, en los sectores Este y Sur, integrado por dos estructuras que muestran una notable desviación hacia el Oeste y Este. El sector Norte lo define un basamento bajo planta rectangular. El lado Oeste de la plaza lo define otra estructura rectangular, ambas parecen ser unidades habitacionales. No se aprecian saqueos.

<i>Grupo Pimienta</i>					
<b>PATIO</b>	<b>ESTRUCTURA</b>	<b>LARGO</b>	<b>ANCHO</b>	<b>ALTURA</b>	<b>SAQUEO</b>
1	1	4.80	3.20	0.40	
	2	4.00	3.00	0.30	

**Grupo La Blusa**  
(Código 89)

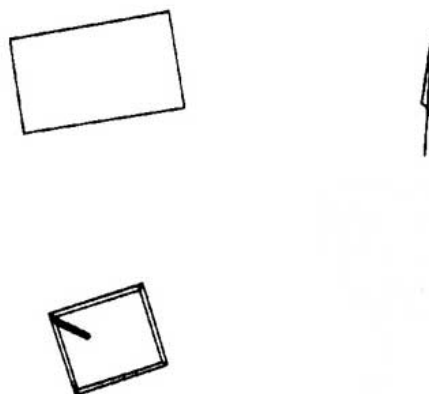

Naranjo, Petén  
Periferia Oeste, Grupo 89  
Zona Bajo La Pita Oeste  
Escala 1:200

Se encuentra en las coordenadas 16 Q0256659 y 189934 UTM, a un lado del *trocopass* que conduce rumbo Noroeste hacia la aguada El Pital. El grupo ocupa la parte alta y quebrada de una loma a una altura de 295 msnm, se le asocian árboles de chacaj, cedro, pimienta, pij, chicozapote, matapalo, ramón y jesmo, también hay palmas de botán.

El grupo corresponde a un formato de Plaza abierta, en los sectores Este y Oeste, integrado por dos estructuras que muestran una notable desviación hacia el Oeste. El sector Norte lo define un basamento bajo de planta rectangular. El lado Sur de la plaza lo define una estructura cuadrada, quizás un santuario, que fue afectado por una trinchera de saqueo (8 m) que la atravesó en el sector de la esquina NW.

<i>Grupo La Blusa</i>					
<b>PATIO</b>	<b>ESTRUCTURA</b>	<b>LARGO</b>	<b>ANCHO</b>	<b>ALTURA</b>	<b>SAQUEO</b>
1	1	8.00	5.00	0.80	
	2	4.80	4.80	1.00	1 NW

**Grupo Bejuco de Agua**  
(Código 90)



Se encuentra en las coordenadas 16 Q0256900 y 1895204 UTM, a un lado del *trocopass* que va en dirección NW hacia la aguada El Pital. El grupo ocupa una loma a una altura de 271 msnm, se le asocian árboles de pimienta, zapotillo, guaya, cedrillo, chaltecoco, cuero de sapo, copal, ramón y chacaj, también se encuentran palmas de guano.

El grupo corresponde a un formato de Plaza abierta en el sector Sur, se encuentra integrada por tres estructuras que muestran desviación hacia el Oeste y que parecen corresponder a unidades habitacionales. El sector norte lo define una estructura rectangular. El lado Este lo ocupa un santuario bajo de base cuadrada, que confronta a una estructura que pudo tener muros de mampostería. No se encontraron indicios de saqueos.

<i>Bejuco de Agua</i>					
PATIO	ESTRUCTURA	LARGO	ANCHO	ALTURA	SAQUEO
1	1	4.80	4.00	0.50	
	2	3.80	3.80	0.50	
	3	8.80	6.00	1.10	

**Grupo Gavilán**  
(Código 91)



Naranjo, Petén  
Periferia Oeste, Grupo 91  
Zona Bajo La Pita Oeste  
Escala 1;200

Se encuentra en las coordenadas 16 Q0256889 y 1895272 UTM, a un lado del *trocopass* que conduce rumbo Noroeste hacia la aguada El Pital. El grupo ocupa la parte alta y quebrada de una loma a una altura de 314 msnm, se le asocian árboles de puntero, laurel, mano de león, chacaj, valerio, yaya, pij, jesmo, ramón, copal.

El grupo corresponde a un formato de Plaza abierta, en los sectores Sur y Oeste, integrado por dos estructuras que muestran una notable desviación hacia el Oeste y Este que parecen ser unidades residenciales. El sector Norte lo define un basamento rectangular que presenta un saqueo sobre la fachada sur. El lado Este de la plaza lo define otra estructura rectangular. El saqueo permite observar los muros de varios recintos de la estructura 1, lamentablemente no se encontraron tiestos asociados.

<i>Grupo Gavilán</i>					
<b>PATIO</b>	<b>ESTRUCTURA</b>	<b>LARGO</b>	<b>ANCHO</b>	<b>ALTURA</b>	<b>SAQUEO</b>
1	1	7.00	4.00	1.50	1 S
	2	6.20	3.00	0.60	